



INDICE

Normative	418
Caratteristiche materiali	424
Cartelli serie Pericolo	425
Cartelli serie Divieto	434
Cartelli serie Obbligo	444
Cartelli serie Multisimbolo	450
Cartelli serie Norme ed istruzione	453
Cartelli serie Informazione e vari	458
Cartelli serie Antincendio	463
Cartelli serie Emergenza	471
Cartelli serie Plexiglass	480
Cartelli serie Proprietà privata	482
Cartelli serie Indicazione	485
Etichette/Numeri/Lettere	488
Etichette tubazioni	492
Etichette sicurezza	495
Segnaletica stradale	501
Segnaletica da cantiere	506
Accessori e complementi stradali	508
Nastri di segnalazione	515
Traccailinee e paracolpi	517
Segnaletica serie A.D.R.	520

8

SEGNALETICA

SEGNALLETICA

UNI EN ISO 7010:2017

La necessità di trasmettere informazioni in materia di sicurezza con un sistema che, per quanto possibile, non faccia ricorso all'utilizzo di testi e sia facilmente comprensibile, ha spinto alla normalizzazione di segni grafici.

La realizzazione dei segni grafici è stata curata da esperti di tutto il mondo, tenendo conto delle differenti culture e coordinata dall'ISO. Test specifici di comprensione sono stati effettuati sui segni grafici realizzati, con l'obiettivo di utilizzare solo quelli con il più alto grado di comprensione.

L'enorme lavoro svolto si è concretizzato con la pubblicazione della norma ISO 7010, nella quale sono raffigurati i segni grafici da utilizzare per trasmettere i principali messaggi di sicurezza.

La norma ISO 7010 è stata adottata anche dal CEN come standard europeo e, di conseguenza, tutti gli Stati europei, tra i quali l'Italia, hanno dovuto recepirla come norma nazionale. Tutte le norme dell'UNI, l'Ente Nazionale Italiano di unificazione, coperte dalla norma ISO 7010, sono state ritirate e sostituite dalla nuova norma UNI EN ISO 7010:2017.

La differenza tra i segni grafici previsti dalla UNI EN ISO 7010:2017 rispetto a quelli previsti dalle vecchie norme UNI è, in alcuni casi, notevole ma l'utilizzo dei nuovi segni grafici da parte di tutti gli Stati, garantisce una più ampia comprensione indipendentemente dalla lingua parlata dal destinatario del messaggio e permette di trasmettere il messaggio di sicurezza sempre con lo stesso segno grafico, indipendentemente dallo Stato in cui ci si trova. Le norme UNI non coperte dalla UNI EN ISO 7010:2017 non sono state ritirate e pertanto rimangono in vigore.

Una circolare del Ministero del Lavoro, il cui testo è di seguito pubblicato, fornisce i chiarimenti necessari per l'utilizzo dei segnali presenti nella norma UNI EN ISO 7010:2017 o presenti in altre norme UNI, in rapporto a quelli pubblicati nell'allegato XXV del D. Lgs. n. 81/2008.





Ministero del Lavoro e delle Politiche Sociali

Direzione Generale delle Relazioni Industriali e dei Rapporti di Lavoro

già Direzione Generale della
Tutela delle Condizioni di Lavoro

Oggetto: **Segnaletica di sicurezza - D.Lgs. n. 81/2008 e s.m.i., Allegato XXV - Prescrizioni generali. Uso e rispondenza dei pittogrammi con la norma UNI EN ISO 7010:2017 - Chiarimenti.**

A seguito di numerosi quesiti giunti a questo Ministero circa il corretto uso dei segnali di sicurezza, di cui all'Allegato XXV del D.Lgs. n. 81/2008 e s.m.i., e la loro rispondenza con quelli previsti dalla norma tecnica UNI EN ISO 7010:2017, di intesa con la Direzione Generale per l'Attività Ispettiva si ritiene opportuno fornire i seguenti chiarimenti.

È innanzitutto necessario precisare che l'Allegato XXV, richiamato dal Titolo V del D.Lgs. n. 81/2008 e s.m.i., di recepimento della Direttiva 92/58/CEE, prevede, al punto 1, punto 1.3, che "I pittogrammi utilizzati potranno differire leggermente dalle figure riportate al punto 3 o presentare rispetto ad esse un maggior numero di particolari, purché il significato sia equivalente e non sia reso equivoco da alcuno degli adattamenti o delle modifiche apportati".

Rispetto al D.Lgs. n. 81/2008 e s.m.i., la norma UNI EN ISO 7010:2017, "Segni grafici - Colori e segnali di sicurezza - Segnali di sicurezza registrati" presenta alcune differenti rappresentazioni grafiche. In tal senso, si richiama l'attenzione sul loro significato equivalente, oltreché sulla loro valenza in rapporto proprio con i pittogrammi presenti nel citato Allegato XXV del D.Lgs. n. 81/2008 e s.m.i. e nella Direttiva 92/58/CEE.

Dal confronto emerge chiaramente che la differenza fra i simboli utilizzati dalla norma UNI EN ISO 7010:2017 e quelli previsti dal D.Lgs. n. 81/2008 e s.m.i. non equivocano il significato, rendendo equivalenti, al fine del loro utilizzo in ambito nazionale, i simboli.

In conseguenza di quanto sopra, si ritiene che l'uso della segnaletica di sicurezza, prevista dalla norma UNI EN ISO 7010:2017, non sia in contrasto con quanto previsto dal D.Lgs. n. 81/2008 e s.m.i..

Nel caso di segnali previsti dalla norma UNI EN ISO 7010:2017 e, viceversa, non previsti dal D.Lgs. n. 81/2008 e s.m.i., alla luce delle valutazioni di cui sopra e in considerazione del comma 2 dell'art. 163 del D.Lgs. n. 81/2008 e s.m.i. (Obblighi del datore di lavoro) - che recita testualmente:

"Qualora sia necessario fornire mediante la segnaletica di sicurezza indicazioni relative a situazioni di rischio non considerate negli allegati da XXIV a XXXII, il datore di lavoro, anche in riferimento alle norme di buona tecnica, adotta le misure necessarie, secondo le particolarità del lavoro, l'esperienza e la tecnica" - si ritiene di poter affermare che è idonea l'adozione della segnaletica di sicurezza prevista dalla norma UNI EN ISO 7010:2017, così come l'adozione della segnaletica di sicurezza prevista dalle altre vigenti norme UNI.

Tabella comparativa dei segnali presenti nell'allegato XXV del D. Lgs. 81/08 con i segnali pubblicati nella norma UNI EN ISO 7010:2017

**D. Lgs.
81/08** **UNI EN ISO
7010:2017**

**D. Lgs.
81/08** **UNI EN ISO
7010:2017**

**D. Lgs.
81/08** **UNI EN ISO
7010:2017**

TABELLA SEGNALI UNI

TABELLA SEGNALI ISO 7010

CARATTERISTICHE DEI MATERIALI

I segnali illustrati sul presente catalogo sono realizzati su vari tipi di supporto. La Legislazione vigente non prevede l'utilizzo di un tipo di supporto specifico ma prescrive l'utilizzo di materiali che abbiano caratteristiche di resistenza agli urti, alle intemperie ed alle aggressioni dei fattori ambientali. Solo nel caso in cui i segnali debbano essere installati in zone con cattiva illuminazione naturale, il **D.Lgs. 81/08** prescrive l'utilizzo di segnali che oltre ad essere realizzati con supporti aventi le caratteristiche sopra indicate, abbiano una superficie rifrangente, fluoro rifrangente, illuminata artificialmente o fotoluminescente. In quali casi scegliere una superficie piuttosto che l'altra è la norma **UNI 7543/1** a stabilirlo. E' quindi necessario scegliere il tipo di superficie e di supporto in funzione del luogo in cui il segnale sarà installato. La varietà dei tipi di supporto offerti come standard dalla nostra produzione soddisfa la stragrande maggioranza delle necessità, ciò non toglie che su specifica richiesta del Cliente si possano utilizzare supporti diversi. Per agevolare la scelta elenchiamo di seguito le varie tipologie dei supporti standard e le loro principali caratteristiche

ALLUMINIO PIANO PREVERNICIATO: lega utilizzata 3105/3103; stato fisico H46 (test di trazione in accordo alla norma UNI EN10002); spessori utilizzati da 0,5 a 1 mm con tolleranze di 0,05 mm; verniciatura con resine poliuretaniche dopo aver subito 2 sgrassaggi chimici con successiva cromatazione, lo strato di cromo è compreso tra 100 e 200 mg/m² (misurazione effettuata secondo norma UNI 9983); il lato esterno verniciato con resina di tipo poliuretanico ha grammatura del film di circa 30 g/m², spessore di circa 22/25 um; test effettuati sulla verniciatura e superati positivamente: aderenza AICC n° 1, AICC n° 7; nebbia salina (astm D714-85); nebbia salina acetica; U.V. test (1000 ore).

ALLUMINIO SCATOLATO: lamiera di alluminio spessore 25/10 certificata, con bordo perimetrale scatolato ed attacchi saldati sul retro per fissaggio a palo.

LAMIERA SCATOLATA: lamiera di acciaio spessore 10/10 con bordo perimetrale scatolato ed attacchi saldati sul retro per fissaggio a palo.

PELLICOLA ADESIVA IN FOGLI: film in PVC flessibile per stampa serigrafica ideale per la produzione di etichette di alta qualità per utilizzo in ambienti esterni ed interni; alto grado di resistenza allo strappo ed alla rottura; buona stabilità all'invecchiamento; resistenza all'acqua ed all'esposizione alla luce; adesivo permanente acrilico appositamente sviluppato ad alta stabilità U.V. e alta trasparenza; resistenza a temperature da -40°C a +80°C; temperatura di applicazione minima/massima +5°C/+40°C.

PELLICOLA ADESIVA TRASLUCIDA IN FOGLI: film in PVC flessibile per stampa serigrafica, traslucido se retro illuminato, opaco se non illuminato, ideale per la produzione di etichette di alta qualità per utilizzo in ambienti esterni ed interni; alto grado di resistenza allo strappo ed alla rottura; buona stabilità all'invecchiamento; resistenza all'acqua ed all'esposizione alla luce; adesivo permanente acrilico ad alta coesione e lunga durata; resistenza a temperature da -40°C a +90°C; temperatura di applicazione minima/massima +5°C/+40°C.

PELLICOLA ADESIVA PER INTAGLIO: film vinilico calandrato monometrico appositamente studiato per l'intaglio; ideale per la produzione di scritte prespaziate con taglio computerizzato; resistente all'umidità, all'acqua, agli acidi non aggressivi, agli alcali non aggressivi; applicato su alluminio resiste a olii, grassi, solventi alifatici, olio per motori, eptano, cherosene e benzina JP- 4; adesivo permanente acrilico; resistenza a temperature da -40°C a +100°C; temperatura di applicazione minima/massima +10°C/+40°C.

PELLICOLA ADESIVA PER STAMPA DIGITALE: film vinilico calandrato monometrico appositamente studiato per le stampanti che utilizzano inchiostri ecosolventi di seconda generazione; ideale per la produzione di stampe anche da scontornare con taglio computerizzato; resistente all'umidità, all'acqua, agli acidi non aggressivi, agli alcali non aggressivi; applicato su alluminio resiste a olii, grassi, solventi alifatici, olio per motori, eptano, cherosene e benzina JP- 4; adesivo permanente acrilico; resistenza a temperature da -40°C a +100°C; temperatura di applicazione minima/massima +1°C/+40°C.

PELLICOLA RIFRANGENTE CLASSE 1 E CLASSE 2: le pellicole rifrangenti serigrafate in tutte le combinazioni dei colori standard previste dal Regolamento di Esecuzione e di Attuazione del Codice della Strada hanno superato tutte le prove previste dal DM 31 MARZO 1995 e dalla norma EN 12899-1.

In particolare le prove eseguite hanno riguardato:

- coordinate tricromatiche e fattore di luminanza;
- coefficiente areico e di intensità luminosa;
- spessore incluso l'adesivo;
- adesività;
- flessibilità;
- resistenza all'invecchiamento accelerato strumentale;
- resistenza alla nebbia salina;
- resistenza all'impatto;
- resistenza al calore;
- resistenza al freddo;
- resistenza ai carburanti;
- resistenza ai saponi ed ai detersivi neutri;
- caratteristiche del contrassegno di individuazione.

CARATTERISTICHE

Fondo giallo, pittogramma nero, bordo nero. Il colore giallo non è inferiore al 50% della superficie del cartello. La configurazione dei formati è riportata qui sotto. Leggere attentamente le tabelle situate sotto ad ogni cartello per individuare la lettera corrispondente al formato desiderato. Alla voce formato cartello è indicata la misura in mm del lato, mentre a fianco di ciascuno di essi viene riportato il loro significato ed il codice internazionale del segno grafico. Il materiale usato può essere Alluminio piano preverniciato o Pellicola adesiva in fogli.

LEGENDA

- ✱ Sostituisce segnale già normato UNI
- # Nuovo segnale UNI
- Segnale normato UNI diverso dal segnale pubblicato in G.U.
- Nuovo segnale ISO 7010
- ★ Segnale uni invariato

Formato	Formato segnale di sicurezza	Distanza di lettura (*)	Materiale e spessore	PREZZO
A	Lato triangolo mm 130	m 4	Alluminio mm 0,5	€ 2,55
AD	Lato triangolo mm 130	m 4	Pellicola Adesiva	€ 2,20
B	Lato triangolo mm 310	m 9	Alluminio mm 0,5	€ 7,17
C	Lato triangolo mm 480	m 14	Alluminio mm 0,7	€ 17,43

Formato A / AD



Formato B



Formato C



Aggiungere al modello la lettera corrispondente al formato desiderato
(*) La distanza di lettura è relativa al solo segnale di sicurezza.



Pericolo generico

W001



Codice	Formati			
W001 024	A	AD	B	C



Pericolo materiale esplosivo

W002



Codice	Formati			
W002 013	A		B	



Pericolo materiale radioattivo o radiazioni ionizzanti

W003



Codice	Formati			
W003 019	A	AD		



Pericolo raggio laser

W004



Codice	Formati			
W004 020	A	AD		



Pericolo radiazioni non ionizzanti

W005



Codice	Formati			
W005 038	A			



Pericolo campo magnetico

W006



Codice	Formati			
W006 025	A			



Pericolo ostacolo in basso

W007



Codice	Formati			
W007 006	A	AD	B	



Pericolo di caduta con dislivello

W008



Codice	Formati			
W008 035	A	AD	B	



Pericolo rischio biologico

W009



Codice	Formati			
W009 026	A	AD		



Pericolo bassa temperatura / condizioni di congelamento

W010

☆ ■

Codice	Formati			
W10 039	A	AD		



Pericolo superficie scivolosa

W011

☆

Codice	Formati			
W011 043	A	AD	B	



Pericolo elettricità

W012

☆ ■

Codice	Formati			
W012 014	A	AD	B	



Pericolo cane da guardia

W013

#

Codice	Formati			
W013 045	A	AD		



Pericolo carrelli elevatori ed altri veicoli industriali

W014

☆ ■

Codice	Formati			
W014 032	A	AD	B	C



Pericolo carichi sospesi

W015

☆ ■

Codice	Formati			
W015 030	A	AD	B	C



Pericolo sostanze tossiche

W016

☆ ■

Codice	Formati			
W016 001	A	AD		



Pericolo superficie calda

W017

☆

Codice	Formati			
W017 012	A	AD	B	



Pericolo avviamento automatico

W018

#

Codice	Formati			
W018 055	A	AD	B	



Pericolo schiacciamento

W019

#

Codice	Formati			
W019 046	A	AD		



Pericolo ostacolo in alto

W020

#

Codice	Formati			
W020 047	A	AD		



Pericolo materiale infiammabile

W021

☆ ■

Codice	Formati			
W021 034	A	AD	B	



Pericolo oggetto affilato

W022

#

Codice	Formati			
W022 048	A	AD		



Pericolo sostanze corrosive

W023

☆ ■

Codice	Formati			
W023 028	A	AD	B	



Pericolo schiacciamento mani

W024

☆

Codice	Formati			
W024 022	A	AD	B	



Attenzione rulli controrotanti / pericolo di trascinamento

W025

#

Codice	Formati			
W025 023	A	AD	B	



Pericolo batterie in fase di carica

W026

#

Codice	Formati			
W026 037	A	AD	B	



Pericolo radiazioni ottiche

W027

#

Codice	Formati			
W027 044	A	AD		



Pericolo sostanze
comburenti

W028

* ■

Codice	Formati			
W028 009	A	AD	B	



Pericolo bombola
pressurizzata

W029

#

Codice	Formati			
W029 050	A	AD		



Pericolo schiacciamenti
mani tra pressa
e utensile

W030

○

Codice	Formati			
W030 056	A	AD		



Pericolo schiacciamenti
mani tra pressa
e materiale

W031

○

Codice	Formati			
W031 057	A	AD		



Pericolo filo
spinato

W033

○

Codice	Formati			
W033 052	A			



Pericolo
caduta oggetti

W035

○

Codice	Formati			
W035 011	A	AD	B	C



Pericolo spruzzi di
materiale liquido
incandescente

★

Codice	Formati			
010	A	AD	B	



Pericolo rumore
improvviso /
esplosione

W038

○

Codice	Formati			
W038 059	A		B	



Pericolo alta
temperatura

★

Codice	Formati			
029	A	AD	B	



Pericolo di caduta
dall'alto

Codice	Formati			
003	A	AD	B	C



Pericolo proiezione
di schegge

★

Codice	Formati			
004	A	AD	B	



Pericolo di caduta
in apertura del suolo

★

Codice	Formati			
005	A	AD	B	C



Attenzione materiale
irritante e nocivo

★

Codice	Formati			
007	A	AD	B	



Pericolo ambienti
confinati

★

Codice	Formati			
060	A	AD	B	C



Attenzione orga
comandati a
distanza

Codice	Formati			
040	A	AD	B	



Pericolo
schiacciamento piedi

Codice	Formati			
033	A	AD	B	



Pericolo
schiacciamento arti

★

Codice	Formati			
027	A	AD	B	



Pericolo rumore

★

Codice	Formati			
036	A	AD	B	C

CARATTERISTICHE

Fondo giallo rettangolare, pittogramma nero, bordo triangolare, testo nero. Il colore giallo non è inferiore al 50% della superficie del cartello. La configurazione dei formati è riportata qui sotto. Leggere attentamente le tabelle situate sotto ad ogni cartello per individuare la lettera corrispondente al formato desiderato. I cartelli di seguito rappresentati sono realizzati su supporto rettangolare, quindi alla voce formato cartello sono indicate le misure in mm della base e dell'altezza del rettangolo. Il materiale usato può essere Alluminio piano preverniciato o Pellicola adesiva in fogli. Accanto a ciascun cartello è indicato il significato ed il codice internazionale del segno grafico.

LEGENDA

- ☆ Sostituisce segnale già normato UNI
- # Nuovo segnale UNI
- Segnale normato UNI diverso dal segnale pubblicato in G.U.
- Nuovo segnale ISO 7010
- ★ Segnale uni invariato

Formato	Formato cartello b x h	Formato segnale di sicurezza	Distanza di lettura (*)	Materiale e spessore	PREZZO
A	mm 350 x 125	Lato triangolo mm 130	m 4	Alluminio mm 0,5	€ 3,84
AD	mm 350 x 125	Lato triangolo mm 130	m 4	Pellicola Adesiva	€ 3,01
B	mm 330 x 500	Lato triangolo mm 310	m 9	Alluminio mm 0,5	€ 11,68
C	mm 500 x 660	Lato triangolo mm 480	m 14	Alluminio mm 0,7	€ 27,71

Formato A / AD



Formato B



Formato C



Aggiungere al modello la lettera corrispondente al formato desiderato
(*) La distanza di lettura è relativa al solo segnale di sicurezza.



Pericolo generico

W001



Pericolo materiale esplosivo

W002



Codice	Testo segnale supplementare	Formati				
		A	AD	B	C	
W001 400	PERICOLO					
W001 402	MACCHINE IN MOVIMENTO					
W001 405	CANCELLO AUTOMATICO					
W001 406	LIMITE DI SICUREZZA					
W001 407	POSSIBILE PRESENZA DI AMIANTO					
W001 410	LAVORI IN CORSO					
W001 411	USCITA VEICOLI					
W001 412	USCITA OPERAI					
W001 413	ENTRARE ADAGIO					
W001 414	USCIRE ADAGIO					
W001 415	STABILE PERICOLANTE					
W001 421	NASTRO TRASPORTATORE IN MOVIMENTO					
W001 424	PONTEGGIO IN FASE DI ALLESTIMENTO					
W001 426	ATTENZIONE ALLE SCALE					
W001 461	VARCO TECNICO					
W001 465	DEPOSITO TEMPORANEO RIFIUTI PERICOLOSI					
W001 466	STOCCAGGIO RIFIUTI PERICOLOSI					
W001 467	FUORI SERVIZIO					

Codice	Testo segnale supplementare	Formati				
W002 336	MATERIALI ESPLOSIVI					
W002 337	GAS ESPLOSIVI					



Pericolo materiale radioattivo o radiazioni ionizzanti

W003



Codice	Testo segnale supplementare	Formati				
W003 383	ZONA SORVEGLIATA					
W003 384	ZONA CONTROLLATA					



Pericolo
raggio laser

W004



Codice	Testo segnale supplementare	Formati			
W004 388	RAGGI LASER	A		B	



Pericolo
radiazioni
non ionizzanti

W005



Codice	Testo segnale supplementare	Formati			
W005 399	CAMPO DI ALTA FREQUENZA	A			



Pericolo
campo magnetico

W006



Codice	Testo segnale supplementare	Formati			
W006 393	CAMPO MAGNETICO	A		B	



Pericolo
ostacolo in basso

W007



Codice	Testo segnale supplementare	Formati			
W007 318	ATTENZIONE GRADINO	A	AD		
W007 319	PERICOLO D'INCIAMPO	A	AD	B	



Pericolo di
caduta con dislivello

W008



Codice	Testo segnale supplementare	Formati			
W008 430	ATTENZIONE DISLIVELLO	A		B	



Pericolo
rischio biologico

W009



Codice	Testo segnale supplementare	Formati			
W009 394	RISCHIO BIOLOGICO	A	AD		



Pericolo bassa
temperatura / condizioni
di congelamento

W010



Codice	Testo segnale supplementare	Formati			
W010 429	BASSA TEMPERATURA	A	AD		



Pericolo
superficie scivolosa

W011



Codice	Testo segnale supplementare	Formati			
W011 311	PAVIMENTO SCIVOLOSO	A	AD	B	



Pericolo
cane da guardia

W013



Codice	Testo segnale supplementare	Formati			
W013 476	ATTENTI AL CANE	A			
W013 477	CANI DA GUARDIA	A			



Pericolo carrelli
elevatori ed altri
veicoli industriali

W014



Codice	Testo segnale supplementare	Formati			
W014 437	PASSAGGIO CARRELLI	A		B	C
W014 438	CARRELLI ELEVATORI	A		B	
W014 439	CARRELLI IN MOVIMENTO	A	AD	B	C



Pericolo
elettricità

W012



Codice	Testo segnale supplementare	Formati			
W012 347	QUADRO SOTTO TENSIONE	A	AD		B
W012 348	CAVI ELETTRICI INTERRATI	A			B
W012 349	CABINA ELETTRICA	A	AD		B
W012 350	BASSA TENSIONE VOLT.....	A			B
W012 351	ALTA TENSIONE VOLT.....	A			B
W012 352	IMPIANTO SOTTO TENSIONE	A	AD		
W012 353	ALTA TENSIONE	A	AD		B
W012 354	ALTA TENSIONE PERICOLO DI MORTE	A			B
W012 358	PERICOLO 15.000 VOLT	A	AD		B
W012 359	PERICOLO 22.000 VOLT	A	AD		
W012 361	PERICOLO 20.000 VOLT	A	AD		B
W012 363	CORRENTE ELETTRICA	A	AD		B
W012 364	CABINA DI TRASFORMAZIONE	A	AD		B
W012 365	CAVI ELETTRICI IN TENSIONE	A	AD		
W012 367	TRASFORMATORE N°..... KVA.....	A	AD		B
W012 370	PERICOLO DI FOLGORAZIONE	A	AD		
W012 373	CONDUTTORA ELETTRICA 400 VOLT	A			
W012 374	CAVI AD ALTA TENSIONE	A	AD		
W012 375	PRESENZA DI TENSIONI PERICOLOSE	A			B
W012 377	CONDUTTORI SOSPESI AD ALTA TENSIONE	A			B
W012 378	QUESTI CONDUTTORI HANNO UNA TENSIONE DI VOLT.....	A			B
W012 458	PERICOLO 230 VOLT	A	AD		
W012 459	PERICOLO 400 VOLT	A	AD		
W012 460	TRASFORMATORE IN TENSIONE	A			



Pericolo avviamento automatico

W018



Codice	Testo segnale supplementare	Formati			
W018 403	MACCHINA AD AVVIAMENTO AUTOMATICO	A	AD		
W018 404	MACCHINARIO IN SERVIZIO AUTOMATICO	A			
W018 408	GRUPPO ELETTROGENO A PARTENZA AUTOMATICA	A	AD		
W018 420	PARTENZA AUTOMATICA	A	AD		B



Pericolo ostacolo in alto

W020



Codice	Testo segnale supplementare	Formati			
W020 427	ATTENZIONE ALLA TESTA	A	AD		



Pericolo carichi sospesi

W015



Codice	Testo segnale supplementare	Formati			
W015 433	CARICHI SOSPESI	A			B C
W015 434	CARROPONTE IN MOVIMENTO	A			B



Pericolo materiale tossico

W016



Codice	Testo segnale supplementare	Formati			
W016 301	MATERIALI TOSSICI	A			
W016 302	SOSTANZE VELENOSE	A			
W016 303	PERICOLO DI MORTE	A			



Pericolo superficie calda

W017



Codice	Testo segnale supplementare	Formati			
W017 454	PERICOLO DI SCOTTATURA	A	AD		B
W017 455	TEMPERATURE PERICOLOSE	A	AD		B
W017 462	PARETI CALDE	A	AD		
W017 468	ALTA TEMPERATURA SUPERFICI	A	AD		B



Pericolo schiacciamento

W019



Codice	Testo segnale supplementare	Formati			
W019 478	PERICOLO DI SCHIACCIAMENTO	A			



Pericolo materiale infiammabile

W021



Codice	Testo segnale supplementare	Formati			
W021 441	SOLVENTI	A			B
W021 442	METANO	A			B
W021 445	GASOLIO	A			B
W021 447	GAS INFIAMMABILI	A			B
W021 448	LIQUIDI INFIAMMABILI	A	AD		B
W021 449	PERICOLO D'INCENDIO	A			B
W021 450	MATERIALI INFIAMMABILI	A	AD		B



Pericolo
oggetto affilato

W022

#

Codice	Testo segnale supplementare	Formati			
W022 479	PERICOLO DI TAGLIO				
W022 480	OGGETTO AFFILATO	A			



Pericolo
sostanze corrosive

W023

* ■

Codice	Testo segnale supplementare	Formati			
W023 342	ACIDI				
W023 341	SOSTANZE CORROSIVE	A			
W023 340	LIQUIDI CORROSIVI	A			



Pericolo
schiacciamento mani

W024

*

Codice	Testo segnale supplementare	Formati			
W024 391	ATTENZIONE ALLE MANI	A	AD		B



Attenzione rulli
controrotanti/pericolo
di trascinamento

W025

#

Codice	Testo segnale supplementare	Formati			
W025 392	ORGANI IN MOVIMENTO	A	AD		B
W025 482	PERICOLO DI TRASCINAMENTO	A			



Pericolo batterie
in fase di carica

W026

#

Codice	Testo segnale supplementare	Formati			
W026 451	ATTENZIONE ACCUMULATORI	A	AD		B



Pericolo radiazioni
ottiche

W027

#

Codice	Testo segnale supplementare	Formati			
W027 471	ROA NON COERENTI	A			
W027 483	RADIAZIONI OTTICHE	A			



Pericolo
sostanze comburenti

W028

* ■

Codice	Testo segnale supplementare	Formati			
W028 330	SOSTANZE COMBURENTI	A			B
W028 331	OSSIGENO	A			
W028 332	IDROGENO	A			



Pericolo bombola
pressurizzata

W029

#

Codice	Testo segnale supplementare	Formati			
W029 481	BOMBOLE IN PRESSIONE	A	AD		



Pericolo schiacciamento
mani tra pressa
e utensile

W030

○

Codice	Testo segnale supplementare	Formati			
W030 484	PERICOLO DI SCHIACCIAMENTO DELLE MANI TRA LA PRESSA E L'UTENSILE	A	AD		



Pericolo schiacciamento
mani tra pressa
e materiale

W031

○

Codice	Testo segnale supplementare	Formati			
W031 485	PERICOLO DI SCHIACCIAMENTO DELLE MANI TRA LA PRESSA E IL MATERIALE	A	AD		

CARTELLI SERIE PERICOLO

SIMBOLO + TESTO



Pericolo
filo spinato

W033



Pericolo caduta
oggetti dall'alto

W035

Codice	Testo segnale supplementare	Formati			
W033 401	FILO SPINATO	A			

Codice	Testo segnale supplementare	Formati				
W035 334A	PERICOLO CADUTA MATERIALI DALL'ALTO	A	AD		B	C



Pericolo rumore
improvviso /
esplosione

W038



Attenzione
autocarri

Codice	Testo segnale supplementare	Formati			
W038 487	PERICOLO RUMORE IMPROVVISO / ESPLOSIONE	A		B	

Codice	Testo segnale supplementare	Formati				
308	ATTENZIONE PASSAGGIO VEICOLI	A	AD		B	C



Pericolo di
caduta dall'alto



Pericolo proiezione
di schegge

Codice	Testo segnale supplementare	Formati			
310	PERICOLO DI CADUTA	A	AD		B

Codice	Testo segnale supplementare	Formati				
312	PERICOLO PROIEZIONE DI SCHEGGE	A	AD		B	
313	ATTENZIONE SCAGLIE INCANDESCENTI	A	AD		B	



Pericolo di caduta
in apertura del suolo



Attenzione materiale
irritante e nocivo

Codice	Testo segnale supplementare	Formati				
314	PERICOLO DI CADUTA	A	AD		B	C
315	PERICOLO DI CADUTA - APERTURA NEL SUOLO	A	AD		B	C
316	PERICOLO CIGLIO DI CAVA	A	AD		B	C
317	PERICOLO SCAVI	A	AD		B	C

Codice	Testo segnale supplementare	Formati				
322	MATERIALE NOCIVO	A	AD		B	
323	MATERIALE IRRITANTE	A	AD		B	
324	ATTENZIONE SOSTANZE NOCIVE	A	AD		B	
325	ATTENZIONE SOSTANZE IRRITANTI	A	AD		B	



Pericolo spruzzi di
materiale liquido
incandescente



Pericolo
schiacciamento arti

Codice	Testo segnale supplementare	Formati			
333	PERICOLO SPRUZZI DI LIQUIDI INCANDESCENTI	A	AD		B

Codice	Testo segnale supplementare	Formati				
395	PERICOLO SCHIACCIAMENTO ARTI	A	AD		B	C



Pericolo schiacciamento piedi

Codice	Testo segnale supplementare	Formati				
396	PERICOLO SCHIACCIAMENTO PIEDI	A	AD		B	C



Pericolo alta temperatura

★

Codice	Testo segnale supplementare	Formati				
397	ATTENZIONE ALTA TEMPERATURA	A	AD		B	



Pericolo treno

Codice	Testo segnale supplementare	Formati				
398	PERICOLO TRENO	A	AD		B	



Pericolo rumore

★

Codice	Testo segnale supplementare	Formati				
431	ATTENZIONE ZONA CON LIVELLO SONORO SUPERIORE A 85 dBA	A	AD		B	C
432	ATTENZIONE ZONA CON RUMOROSITÀ SUPERIORE A 85 dBA	A	AD		B	C



Attenzione organi comandati a distanza

Codice	Testo segnale supplementare	Formati				
452	CANCELLO ELETTRICO COMANDATO A DISTANZA	A	AD		B	C
453	ATTENZIONE MACCHINA COMANDATA A DISTANZA	A	AD		B	C



Pericolo alta pressione

☆

Codice	Testo segnale supplementare	Formati				
456	ALTA PRESSIONE	A	AD		B	



Pericolo di esplosione

☆

Codice	Testo segnale supplementare	Formati				
469	PERICOLO ESPLOSIONE DANGER EXPLOSION				B	



Ambienti confinati

★

Codice	Testo segnale supplementare	Formati				
472	AMBIENTI CONFINATI	A	AD		B	C

CARATTERISTICHE

Fondo bianco quadrato, pittogramma nero, bordo rotondo rosso, banda rossa inclinata di 45° da sinistra a destra verso il basso. La configurazione dei formati è riportata qui sotto. Leggere attentamente le tabelle situate sotto ad ogni cartello per individuare la lettera corrispondente al formato desiderato. I cartelli di seguito rappresentati sono realizzati su supporto quadrato, quindi alla voce formato cartello è indicata la misura in mm del lato.

Il materiale usato può essere Alluminio piano preverniciato o Pellicola adesiva in fogli.
A fianco di ciascun cartello è indicato il significato ed il codice internazionale del segno grafico.

LEGENDA

- ☆ Sostituisce segnale già normato UNI
- # Nuovo segnale UNI
- Segnale normato UNI diverso dal segnale pubblicato in G.U.
- Nuovo segnale ISO 7010
- ★ Segnale uni invariato

Formato A / AD



Formato B



Formato C



Formato	Formato cartello lato	Formato segnale di sicurezza	Distanza di lettura (*)	Materiale e spessore	PREZZO
A	mm 125	Diametro cerchio mm 115	m 4	Alluminio mm 0,5	€ 2,83
AD	mm 125	Diametro cerchio mm 115	m 4	Pellicola Adesiva	€ 2,66
B	mm 330	Diametro cerchio mm 265	m 10	Alluminio mm 0,5	€ 7,17
C	mm 500	Diametro cerchio mm 420	m 16	Alluminio mm 0,7	€ 17,45

Aggiungere al modello la lettera corrispondente al formato desiderato
(*) La distanza di lettura è relativa al solo segnale di sicurezza.



Divieto generico

P001

☆

Codice	Formati			
P001 540	A		B	



Vietato fumare

P002

☆ ■

Codice	Formati			
P002 501	A	AD	B	C



Vietato fumare e usare fiamme libere

P003

☆ ■

Codice	Formati			
P003 508	A	AD	B	C



Vietato il transito ai pedoni

P004

☆ ■

Codice	Formati			
P004 500	A	AD	B	C



Vietato bere acqua non potabile

P005

☆ ■

Codice	Formati			
P005 525	A	AD		



Vietato l'accesso ai carrelli elevatori e altri veicoli industriali

P006

☆ ■

Codice	Formati			
P006 509	A	AD	B	



Vietato l'accesso ai portatori di stimolatori cardiaci attivi

P007

☆

Codice	Formati			
P007 536	A	AD		



Vietato entrare con orologi e oggetti metallici

P008

#

Codice	Formati			
P008 541	A	AD		



Vietato arrampicarsi sugli scaffali

P009

○

Codice	Formati			
P009 528	A	AD	B	



Codice	Formati			
P010 524	A	AD	B	



Codice	Formati			
P011 514	A	AD	B	



Codice	Formati			
P012 542	A		B	



Codice	Formati			
P013 538	A	AD	B	



Codice	Formati			
P020 535	A	AD	B	



Codice	Formati			
P021 530	A	AD		



Codice	Formati			
P022 519	A	AD		



Codice	Formati			
P023 522	A	AD	B	C



Codice	Formati			
P027 534	A	AD		



Codice	Formati			
P028 532	A	AD		



Codice	Formati			
P029 537	A	AD	B	



Codice	Formati			
502	A	AD	B	C



Codice	Formati			
507	A	AD	B	C



Codice	Formati			
510	A	AD	B	C



Codice	Formati			
511	A	AD	B	C

CARTELLI SERIE DIVIETO

SIMBOLO



Vietato sostare sotto le forche

★

Codice	Formati				
512	A	AD		B	C



Vietato passare e sostare sotto i carichi sospesi

Codice	Formati				
513	A	AD		B	C



Non effettuare manovre

★

Codice	Formati				
515	A	AD		B	



Vietato salire e scendere all'esterno dei ponteggi

Codice	Formati				
516	A	AD		B	C



Vietato salire sulle forche

★

Codice	Formati				
539	A	AD		B	



Vietato pulire con uso di aria compressa

#

Codice	Formati				
540	A	AD			



Vietato passare e sostare nel raggio d'azione dell'escavatore

Codice	Formati				
517	A	AD		B	C



Vietato passare e sostare nel raggio d'azione della gru

Codice	Formati				
518	A	AD		B	C



Vietato trasportare persone con il montacarichi

★

Codice	Formati				
520	A	AD		B	



Vietato gettare materiale dai ponteggi

Codice	Formati				
523	A	AD		B	C



Vietato ai cicli

Codice	Formati				
526	A	AD		B	



Vietato versare liquidi

Codice	Formati				
527	A	AD		B	



Vietato a cicli e motocicli

Codice	Formati				
529	A	AD		B	



Vietato usare il carrello come monopattino

Codice	Formati				
531	A	AD		B	



Vietato trasportare persone

Codice	Formati				
533	A	AD		B	C

CARATTERISTICHE

Fondo bianco rettangolare, pittogramma nero, bordo rotondo rosso, banda rossa inclinata di 45° da sinistra a destra verso il basso. La configurazione dei formati è riportata qui sotto.
Leggere attentamente le tabelle situate sotto ad ogni cartello per individuare la lettera corrispondente al formato desiderato. I cartelli di seguito rappresentati sono realizzati su supporto rettangolare, quindi alla voce formato cartello sono indicate le misure in mm della base e dell'altezza del rettangolo.
Il materiale usato può essere Alluminio piano preverniciato o Pellicola adesiva in fogli.
A fianco di ciascun cartello è indicato il significato ed il codice internazionale del segno grafico.

LEGENDA

- ☆ Sostituisce segnale già normato UNI
- # Nuovo segnale UNI
- Segnale normato UNI diverso dal segnale pubblicato in G.U.
- Nuovo segnale ISO 7010
- ★ Segnale uni invariato

Formato	Formato cartello lato	Formato segnale di sicurezza	Distanza di lettura (*)	Materiale e spessore	PREZZO
A	mm 350 x 125	Diametro cerchio mm 115	m 4	Alluminio mm 0,5	€ 3,84
AD	mm 350 x 125	Diametro cerchio mm 115	m 4	Pellicola Adesiva	€ 3,24
B	mm 330 x 500	Diametro cerchio mm 265	m 10	Alluminio mm 0,5	€ 11,68
C	mm 500 x 660	Diametro cerchio mm 420	m 16	Alluminio mm 0,7	€ 27,71

Formato A / AD



Formato B



Formato C



Aggiungere al modello la lettera corrispondente al formato desiderato
(*) La distanza di lettura è relativa al solo segnale di sicurezza.



Divieto generico

P001

☆



Vietato fumare

P002

☆ ■

Codice	Testo segnale supplementare	Formati			
P001 791	VIETATO SOSTARE SOTTO I CARICHI	A			
P001 792	VIETATO DEPOSITARE SOSTANZE INFIAMMABILI OLTRE 10 L	A			
P001 793	VIETATO DEPOSITARE SOSTANZE INFIAMMABILI	A			
P001 796	VIETATO UTILIZZARE L'ARIA COMPRESSA PER LA PULIZIA DEL POSTO DI LAVORO	A			B
P001 798	NELL'INTERNO DELLO STABILIMENTO I SIGNORI AUTISTI NON DEVONO ALLONTANARSI DAL PROPRIO AUTOMEZZO				B
P001 803	VIETATO SCARICARE MATERIALI DI QUALSIASI GENERE	A			
P001 804	VIETATO AGLI AUTISTI DEGLI AUTOCARRI ESTERNI CIRCOLARE NEI REPARTI				B
P001 806	VIETATO DEPOSITARE NELLE CANTINE LIQUIDI INFIAMMABILI OLTRE 10 L	A	AD		
P001 845	VIETATO L'USO DEL CARRELLO ALLE PERSONE NON AUTORIZZATE	A	AD		

Codice	Testo segnale supplementare	Formati			
P002 816	VIETATO FUMARE OLTRE QUESTO LIMITE	A	AD		B
P002 818	VIETATO FUMARE - ALLARME ANTINCENDIO IN FUNZIONE	A	AD		
P002 819	VIETATO FUMARE (CON LEGGE)	A	AD		B
P002 820	VIETATO FUMARE	A	AD		B C
P002 822	VIETATO FUMARE (IT - INGL - FR - TED)	A	AD		B



Vietato fumare e usare fiamme libere

P003

☆ ■

Codice	Testo segnale supplementare	Formati			
P003 735	VIETATO FUMARE E USARE FIAMME LIBERE	A	AD		B C
P003 736	OLTRE QUESTO LIMITE PROIBITO FUMARE E USARE FIAMME LIBERE	A	AD		B
P003 738	VIETATO USARE FIAMME LIBERE O APPARECCHIATURE AD INCANDESCENZA SENZA PROTEZIONE	A			

CARTELLI SERIE DIVIETO

SIMBOLO + TESTO



Vietato il transito ai pedoni

P004



Vietato bere acqua non potabile

P005



Codice	Testo segnale supplementare	Formati			
P004 700	VIETATO SOSTARE O PASSARE NEL RAGGIO DI LAVORO DELLA MACCHINA	A	AD	B	
P004 701	VIETATO IL TRANSITO AI PEDONI	A		B	C
P004 702	VIETATO ACCEDERE OLTRE LA BARRIERA PRIMA CHE SIA STATA TOLTA LA TENSIONE	A			
P004 705	VIETATO L'INGRESSO	A	AD		

Codice	Testo segnale supplementare	Formati			
P005 780	VIETATO BERE ACQUA NON POTABILE	A	AD		



Vietato l'accesso ai carrelli elevatori e altri veicoli industriali

P006



Vietato l'accesso ai portatori di stimolatori cardiaci attivi

P007



Codice	Testo segnale supplementare	Formati			
P006 740	VIETATO L'ACCESSO AI CARRELLI	A	AD	B	

Codice	Testo segnale supplementare	Formati			
P007 835	VIETATO L'ACCESSO AI PORTATORI DI PACEMAKER	A	AD		



Vietato entrare con orologi e oggetti metallici

P008



Vietato arrampicarsi sugli scaffali

P009



Codice	Testo segnale supplementare	Formati			
P008 1481	VIETATO ENTRARE CON OROLOGI E OGGETTI METALLICI	A	AD		

Codice	Testo segnale supplementare	Formati			
P009 787	VIETATO ARRAMPICARSI SUGLI SCAFFALI	A	AD	B	

Codice	Testo segnale supplementare	Formati			
P010 771	VIETATO TOCCARE MACCHINA IN RIPARAZIONE	A	AD		
P010 772	VIETATO TOCCARE A MACCHINA IN MOTO	A	AD		
P010 773	VIETATO APRIRE L'APERTURA DEL QUADRO - È CONSENTITA SOLO AGLI ELETTRICISTI	A	AD		
P010 775	VIETATO EFFETTUARE MANOVRE LAVORI IN CORSO	A		B	
P010 776	VIETATO L'USO DELLA MACCHINA ALLE PERSONE NON AUTORIZZATE	A	AD	B	
P010 777	VIETATO TOCCARE LINEE E APPARECCHIATURE ELETTRICHE IN GENERE PRIMA DI ASSICURARSI CHE SIA STATA TOLTA LA TENSIONE	A	AD		
P010 778	VIETATO L'USO ALLE PERSONE NON AUTORIZZATE	A	AD		
P010 779	VIETATO TOCCARE	A	AD	B	



Vietato toccare

P010





Vietato spegnere
con acqua

P011



Vietato tenere
i telefoni mobili accesi

P013



Codice	Testo segnale supplementare	Formati			
P011 748	VIETATO USARE ACQUA PER SPEGNERE INCENDI SU APPARECCHIATURE ELETTRICHE	A		B	C
P011 749	QUI NON USARE ACQUA PER SPEGNERE INCENDI	A	AD	B	

Codice	Testo segnale supplementare	Formati			
P013 1421	VIETATO L'USO DEL TELEFONO CELLULARE	A	AD		
P013 1490	VIETATO TENERE ACCESI I TELEFONI CELLULARI	A	AD	B	



Vietato l'uso
dell'ascensore
in caso d'incendio

P020



Vietato l'accesso
ai cani

P021



Codice	Testo segnale supplementare	Formati			
P020 834	VIETATO USARE L'ASCENSORE IN CASO D'INCENDIO	A	AD		

Codice	Testo segnale supplementare	Formati			
P021 826	VIETATO INTRODURRE CANI	A	AD		



Vietato mangiare
o bere

P022



Codice	Testo segnale supplementare	Formati			
P022 758	VIETATO CONSUMARE PASTI NEI REPARTI	A	AD		
P022 759	VIETATO CONSUMARE BEVANDE ALCOLICHE NEI REPARTI	A			
P022 1491	VIETATO MANGIARE E BERE	A	AD		



Vietato ostruire

P023



Vietato l'uso
di questo ascensore
alle persone

P027



Codice	Testo segnale supplementare	Formati			
P027 832	VIETATO IL TRASPORTO DI PERSONE SUL MONTACARICHI	A	AD		

Codice	Testo segnale supplementare	Formati			
P023 765	VIETATO DEPOSITARE MATERIALE	A	AD	B	
P023 766	VIETATO DEPOSITARE MATERIALE DAVANTI AGLI ESTINTORI	A		B	
P023 767	VIETATO DEPOSITARE MATERIALE DAVANTI AGLI IDRANTI	A		B	
P023 768	VIETATO DEPOSITARE MATERIALE DAVANTI ALLE PORTE	A	AD	B	
P023 769	VIETATO DEPOSITARE MATERIALE DAVANTI ALLE USCITE DI SICUREZZA	A	AD	B	

CARTELLI SERIE DIVIETO

SIMBOLO + TESTO



Vietato indossare i guanti

P028

#



Vietato fotografare

P029

#

Codice	Testo segnale supplementare	Formati				
P028 828	VIETATO USARE GUANTI	A	AD			

Codice	Testo segnale supplementare	Formati				
P029 837	VIETATO FOTOGRAFARE (IT-INGL-FR-TED)	A	AD		B	



Divieto di accesso alle persone non autorizzate

Codice	Testo segnale supplementare	Formati				
710	PONTEGGI IN ALLESTIMENTO VIETATO L'INGRESSO AI NON ADDETTI				B	
711	È SEVERAMENTE VIETATO L'INGRESSO	A	AD		B	
712	DIVIETO DI ACCESSO ZONA MINERARIA				B	
713	VIETATO L'INGRESSO AI NON ADDETTI	A	AD		B	
714	VIETATO L'INGRESSO AGLI ESTRANEI AL LAVORO				B	
715	VIETATO L'ACCESSO - LA DITTA NON RISPONDE DI EVENTUALI DANNI A PERSONE O COSE	A	AD		B	C
716	VIETATO L'INGRESSO	A	AD		B	C
717	VIETATO L'INGRESSO A TUTTE LE PERSONE NON AUTORIZZATE	A	AD		B	C
718	VIETATO L'ACCESSO A CHI NON È AUTORIZZATO	A	AD			
719	VIETATO L'ACCESSO AI NON ADDETTI AI LAVORI	A	AD		B	C
720	VIETATO L'ACCESSO A TUTTE LE PERSONE NON AUTORIZZATE	A	AD		B	C
721	VIETATO L'ACCESSO	A	AD		B	C
722	VIETATO L'ACCESSO PRIMA CHE SIA STATA TOLTA LA TENSIONE	A	AD		B	C

Codice	Testo segnale supplementare	Formati				
723	VIETATO L'ACCESSO AL PERSONALE NON AUTORIZZATO	A	AD		B	C
724	ZONA CON INTENSITÀ DI RUMORE SUPERIORE A 85 dBA VIETATO L'ACCESSO AI NON ADDETTI	A	AD		B	C
725	ZONA CON INTENSITÀ DI RUMORE SUPERIORE A 85 dBA VIETATO L'ACCESSO AL PERSONALE NON AUTORIZZATO	A	AD		B	C
726	VIETATO L'ACCESSO / NO ENTRY DEFENSE D'ENTRER / EINTRITT VERBOTEN	A	AD		B	C
727	VIETATO L'ACCESSO IN CABINA	A	AD		B	
728	LAVORI IN CORSO	A	AD		B	C
729	VIETATO L'ACCESSO OLTRE QUESTO LIMITE	A	AD		B	C
730	NON OLTREPASSARE QUESTO LIMITE	A	AD		B	C
731	VIETATO AVVICINARSI ALLE CINGHIE IN FUNZIONE	A	AD		B	
732	NON AVVICINARSI ALLE MACCHINE IN MOTO	A	AD		B	
733	VIETATO AVVICINARSI AL FRONTE DI CAVA	A	AD		B	C
843	VIETATO L'INGRESSO AI NON AUTORIZZATI NO ENTRY TO UNAUTHORIZED PERSONS ZUTRITT VERBOTEN UNBEFUGTEN	A	AD		B	



Vietato rimuovere i dispositivi e le protezioni di sicurezza

Codice	Testo segnale supplementare	Formati				
823	NON RIMUOVERE I DISPOSITIVI E LE PROTEZIONI DI SICUREZZA	A	AD		B	C



Divieto di pulire oliare ingrassare riparare o registrare a mano organi in moto

★

Codice	Testo segnale supplementare	Formati				
742	NON PULIRE NÉ LUBRIFICARE ORGANI IN MOTO	A	AD		B	C
743	È VIETATO OPERARE SU ORGANI IN MOTO	A	AD		B	C
744	NON RIPARARE NÉ REGISTRARE ORGANI IN MOTO	A	AD		B	C
745	È VIETATO RIPARARE, OLIARE, REGISTRARE, PULIRE ORGANI IN MOTO	A	AD		B	C



Vietato trasportare e sollevare persone

Codice	Testo segnale supplementare	Formati				
813	VIETATO TRASPORTARE E SOLLEVARE PERSONE	A	AD		B	C



Vietato passare e sostare sotto i carichi sospesi

Codice	Testo segnale supplementare	Formati				
746	VIETATO PASSARE E SOSTARE SOTTO I CARICHI SOSPESI	A	AD		B	C



Vietato sostare sotto le forche

★

Codice	Testo segnale supplementare	Formati				
814	VIETATO SOSTARE SOTTO LE FORCHE	A	AD		B	C



Vietato salire e scendere all'esterno dei ponteggi

Codice	Testo segnale supplementare	Formati				
754	VIETATO SALIRE E SCENDERE ALL'ESTERNO DEI PONTEGGI	A	AD		B	C



Non effettuare manovre

★

Codice	Testo segnale supplementare	Formati				
750	LAVORI IN CORSO	A	AD		B	
751	LAVORI IN CORSO SOLO _____ PUÒ EFFETTUARE MANOVRE	A	AD		B	
752	NON EFFETTUARE MANOVRE SI LAVORA SULLA LINEA	A	AD		B	
753	VIETATO EFFETTUARE MANOVRE SUL QUADRO AL PERSONALE NON AUTORIZZATO	A	AD		B	
830	È VIETATO ESEGUIRE LAVORI PRIMA CHE SIA STATA TOLTA TENSIONE	A	AD		B	



Vietato passare e sostare nel raggio d'azione dell'escavatore

Codice	Testo segnale supplementare	Formati				
755	VIETATO PASSARE E SOSTARE NEL RAGGIO D'AZIONE DELL'ESCAVATORE	A	AD		B	C

CARTELLI SERIE DIVIETO

SIMBOLO + TESTO



Vietato trasportare
persone con il
montacarichi

★



Vietato passare
e sostare nel raggio
d'azione della gru

Codice	Testo segnale supplementare	Formati				
760	VIETATO L'USO DEL MONTACARICHI ALLE PERSONE NON AUTORIZZATE	A	AD		B	
761	VIETATO TRASPORTARE PERSONE	A	AD		B	
762	NON USARE IN CASO D'INCENDIO	A	AD		B	

Codice	Testo segnale supplementare	Formati				
756	VIETATO PASSARE E SOSTARE NEL RAGGIO D'AZIONE DELLA GRU	A	AD		B	C
757	VIETATO PASSARE E SOSTARE NEL RAGGIO D'AZIONE DELL'AUTOGRU	A	AD		B	C



Vietato versare
liquidi



Vietato gettare
materiale dai
ponteggi

Codice	Testo segnale supplementare	Formati				
784	È ASSOLUTAMENTE VIETATO IMMETTERE OLIO, SOLVENTE O SOSTANZE INQUINANTI NEGLI SCARICHI E NELLE FOGNATURE	A	AD		B	
785	VIETATO VERSARE LIQUIDI ESTRANEI NEI LAVANDINI	A	AD		B	
786	NON INQUINARE VIETATO VERSARE SOLVENTI, VERNICI, OLII, GRASSI, ECC.	A	AD		B	

Codice	Testo segnale supplementare	Formati				
815	VIETATO GETTARE MATERIALI DAI PONTEGGI	A	AD		B	C



Vietato a cicli
e a motocicli



Vietato trasportare
persone

Codice	Testo segnale supplementare	Formati				
788	VIETATO L'ACCESSO A CICLI E MOTOCICLI	A	AD		B	

Codice	Testo segnale supplementare	Formati				
829	VIETATO TRASPORTARE PERSONE	A	AD		B	C



Vietato usare
il carrello come
monopattino

Codice	Testo segnale supplementare	Formati			
827	VIETATO USARE IL CARRELLO COME MONOPATTINO	A	AD	B	C



Vietato salire
sulle forche

★

Codice	Testo segnale supplementare	Formati			
839	VIETATO SALIRE SULLE FORCHE	A	AD		



Vietato sollevare
manualmente
carichi pesanti

Codice	Testo segnale supplementare	Formati			
840	È VIETATO SOLLEVARE MANUALMENTE PESI SUPERIORI A KG 30	A	AD		



Vietato pulire
con aria
compressa

#

Codice	Testo segnale supplementare	Formati			
1475	VIETATO PULIRE CON ARIA COMPRESSA	A	AD		



Codice	Formato	Materiale	Prezzo
1463 B	mm 330 x 500	Alluminio mm 0,5	€ 11,68
1463 C	mm 500 x 660	Alluminio mm 0,7	€ 27,71



Codice	Formato	Materiale	Prezzo
1464 B	mm 330 x 500	Alluminio mm 0,5	€ 11,68
1464 C	mm 500 x 660	Alluminio mm 0,7	€ 27,71



Codice	Formato	Materiale	Prezzo
1442 B	mm 330 x 500	Alluminio mm 0,5	€ 11,68



Codice	Formato	Materiale	Prezzo
1257 A	mm 180 x 260	Alluminio mm 0,5	€ 5,90
1257 B	mm 270 x 430	Alluminio mm 0,5	€ 11,68

CARATTERISTICHE

Fondo bianco quadrato, pittogramma bianco su fondo azzurro rotondo. La configurazione dei formati è riportata qui sotto. Leggere attentamente le tabelle situate sotto ad ogni cartello per individuare la lettera corrispondente al formato desiderato.

I cartelli di seguito rappresentati sono realizzati su supporto quadrato, quindi alla voce formato cartello è indicata la misura in mm del lato.

Il materiale usato può essere Alluminio piano preverniciato o Pellicola adesiva in fogli. A fianco di ciascun cartello è indicato il significato ed il codice internazionale del segno grafico.

LEGENDA

- ☆ Sostituisce segnale già normato UNI
- # Nuovo segnale UNI
- Segnale normato UNI diverso dal segnale pubblicato in G.U.
- Nuovo segnale ISO 7010
- ★ Segnale uni invariato

Formato A / AD



Formato B



Formato C



Formato	Formato cartello lato	Formato segnale di sicurezza	Distanza di lettura (*)	Materiale e spessore	PREZZO
A	mm 125	Diametro cerchio mm 115	m 4	Alluminio mm 0,5	€ 4,69
AD	mm 125	Diametro cerchio mm 115	m 4	Pellicola Adesiva	€ 2,43
B	mm 330	Diametro cerchio mm 265	m 10	Alluminio mm 0,5	€ 11,55
C	mm 500	Diametro cerchio mm 420	m 16	Alluminio mm 0,7	€ 17,43

Aggiungere al modello la lettera corrispondente al formato desiderato
(*) La distanza di lettura è relativa al solo segnale di sicurezza.



Obbligo generico

M001

☆ ■

Codice	Formati			
M001 924	A		B	



Obbligatorio consultare il manuale/libretto di istruzioni

M002

#

Codice	Formati			
M002 929	A	AD		



Obbligatorio indossare la protezione dell'udito

M003

☆ ■

Codice	Formati			
M003 915	A	AD	B	



Obbligatorio indossare la protezione degli occhi

M004

☆ ■

Codice	Formati			
M004 908	A	AD	B	



Obbligatorio assicurarsi del collegamento a terra

M005

#

Codice	Formati			
M005 930	A		B	



Obbligatorio indossare le calzature di sicurezza

M008

☆ ■

Codice	Formati			
M008 900	A	AD	B	



Obbligatorio indossare i guanti protettivi

M009

☆ ■

Codice	Formati			
M009 903	A	AD	B	



Obbligatorio indossare gli indumenti protettivi

M010

☆ ■

Codice	Formati			
M010 911	A	AD	B	



Obbligatorio lavarsi le mani

M011

#

Codice	Formati			
M011 901	A	AD	B	



Obbligatorio controllare funi e catene

Codice	Formati				
913	A	AD		B	C



Obbligatorio indossare lo schermo protettivo

M013



Codice	Formati				
M013 907	A			B	



Obbligatorio indossare il casco di protezione

M014



Codice	Formati				
M014 916	A	AD		B	



Obbligatorio indossare indumenti ad alta visibilità

M015



Codice	Formati				
M015 934	A			B	



Obbligatorio indossare la maschera

M016



Codice	Formati				
M016 935	A	AD			



Obbligatorio indossare il respiratore

M017



Codice	Formati				
M017 912	A	AD		B	



Obbligatorio indossare l'imbracatura anticaduta

M018



Codice	Formati				
M018 902	A	AD		B	C



Obbligatorio allacciare la cintura di sicurezza

M020



Codice	Formati				
M020 928	A	AD			



Obbligatorio disconnettere prima di effettuare manutenzioni o riparazioni

M021



Codice	Formati				
M021 937	A	AD			



Obbligatorio indossare calzature antistatiche

M032



Codice	Formati				
M032 946	A	AD		B	



Obbligatorio assicurare le bombole di gas

M046



Codice	Formati				
M046 909	A	AD		B	C



Obbligatorio usare la cuffia per i capelli

904

Codice	Formati				
904	A	AD		B	



Carrelli a passo d'uomo

Codice	Formati				
905	A	AD		B	C



Autocarri a passo d'uomo

Codice	Formati				
906	A	AD		B	

CARATTERISTICHE

Fondo bianco rettangolare, pittogramma bianco su fondo azzurro rotondo, scritta bianca su fondo azzurro. La configurazione dei formati è riportata qui sotto. Leggere attentamente le tabelle situate sotto ad ogni cartello per individuare la lettera corrispondente al formato desiderato. I cartelli di seguito rappresentati sono realizzati su supporto rettangolare, quindi alla voce formato cartello sono indicate le misure in mm della base e dell'altezza del rettangolo. Il materiale usato può essere Alluminio piano preverniciato o Pellicola adesiva in fogli. A fianco di ciascun cartello è indicato il significato ed il codice internazionale del segno grafico.

LEGENDA

- ✱ Sostituisce segnale già normato UNI
- # Nuovo segnale UNI
- Segnale normato UNI diverso dal segnale pubblicato in G.U.
- Nuovo segnale ISO 7010
- ★ Segnale uni invariato

Formato A / AD



Formato B



Formato C



Formato	Formato cartello lato	Formato segnale di sicurezza	Distanza di lettura (*)	Materiale e spessore	PREZZO
A	mm 350 x 125	Diametro cerchio mm 115	m 4	Alluminio mm 0,5	€ 3,84
AD	mm 350 x 125	Diametro cerchio mm 115	m 4	Pellicola Adesiva	€ 3,01
B	mm 330 x 500	Diametro cerchio mm 265	m 10	Alluminio mm 0,5	€ 11,68
C	mm 500 x 660	Diametro cerchio mm 420	m 16	Alluminio mm 0,7	€ 27,71

Aggiungere al modello la lettera corrispondente al formato desiderato
(*) La distanza di lettura è relativa al solo segnale di sicurezza.



Obbligo generico

M001

✱ ■



Obbligatorio leggere le istruzioni

M002

#

Codice	Testo segnale supplementare	Formati			
M001 1034	SEGNALARE QUALSIASI INFORTUNIO ACCADUTO DURANTE IL LAVORO	A		B	
M001 1037	OBBLIGATORIO ESEGUIRE LA SALDATURA SOTTO ASPIRAZIONE	A	AD	B	
M001 1039	OBBLIGATORIO TOGLIERE TAPPO E COPERCHIO DELLE BATTERIE PRIMA DI METTERE SOTTO CARICA IL CARRELLO	A		B	
M001 1041	TENERE IN ORDINE IL PROPRIO POSTO DI LAVORO	A	AD		

Codice	Testo segnale supplementare	Formati			
M002 1061	OBBLIGATORIO LEGGERE LE ISTRUZIONI	A	AD		



Obbligatorio indossare la protezione dell'udito

M003

✱ ■

Codice	Testo segnale supplementare	Formati			
M003 1021	OBBLIGATORIO INDOSSARE LA PROTEZIONE DELL'UDITO	A	AD	B	
M003 1023	IN QUESTA ZONA È OBBLIGATORIO INDOSSARE LA CUFFIA ANTIRUMORE	A		B	
M003 1025	OBBLIGATORIO L'USO DELLA CUFFIA QUANDO SI LAVORA SU QUESTA MACCHINA	A	AD	B	



Obbligatorio indossare la protezione degli occhi

M004

☆ ■

Codice	Testo segnale supplementare	Formati			
M004 1011	INDOSSARE OCCHIALI PROTETTIVI	A	AD	B	



Obbligatorio assicurarsi del collegamento a terra

M005

#

Codice	Testo segnale supplementare	Formati			
M005 1052	COLLEGARE A TERRA L'AUTOCISTERNA PRIMA DI INIZIARE LO SCARICO	A		B	



Obbligatorio indossare le calzature di sicurezza

M008

☆ ■

Codice	Testo segnale supplementare	Formati			
M008 1000	INDOSSARE CALZATURE DI SICUREZZA	A	AD	B	



Obbligatorio indossare i guanti protettivi

M009

☆ ■

Codice	Testo segnale supplementare	Formati			
M009 1004	INDOSSARE GUANTI PROTETTIVI	A	AD	B	
M009 1005	INDOSSARE GUANTI ISOLANTI	A	AD		



Obbligatorio indossare gli indumenti protettivi

M010

☆ ■

Codice	Testo segnale supplementare	Formati			
M010 1016	INDOSSARE INDUMENTI PROTETTIVI	A	AD	B	



Obbligatorio lavarsi le mani

M011

#

Codice	Testo segnale supplementare	Formati			
M011 1001	LAVARSI LE MANI PRIMA DI RIPRENDERE IL LAVORO	A	AD	B	
M011 1002	LAVARSI LE MANI DOPO L'USO DELLA TOILETTE	A	AD	B	



Obbligatorio indossare lo schermo protettivo

M013

☆ ■

Codice	Testo segnale supplementare	Formati			
M013 1010	INDOSSARE SCHERMO PROTETTIVO	A		B	

CARTELLI SERIE OBBLIGO
SIMBOLO + TESTO



Obbligatorio indossare il casco di protezione

M014

☆ ■



Obbligatorio indossare indumenti ad alta visibilità

M015

#

Codice	Testo segnale supplementare	Formati				
M014 1051	INDOSSARE CASCO PROTETTIVO	A			B	

Codice	Testo segnale supplementare	Formati				
M015 1065	INDOSSARE INDUMENTI AD ALTA VISIBILITÀ	A			B	



Obbligatorio indossare la maschera

M016

#



Obbligatorio indossare il respiratore

M017

☆ ■

Codice	Testo segnale supplementare	Formati				
M016 1066	INDOSSARE MASCHERA	A	AD			

Codice	Testo segnale supplementare	Formati				
M017 1017	INDOSSARE RESPIRATORE	A	AD		B	



Obbligatorio indossare l'imbracatura di sicurezza

M018

☆ ■



Obbligatorio allacciare la cintura di sicurezza

M020

#

Codice	Testo segnale supplementare	Formati				
M018 1003	INDOSSARE IMBRACATURA DI SICUREZZA	A	AD		B	C

Codice	Testo segnale supplementare	Formati				
M020 1053	ALLACCIARE LA CINTURA DI SICUREZZA ALLA GUIDA DEL MULETTO	A	AD		B	



Obbligatorio disconnettere il macchinario prima di effettuare manutenzioni o riparazioni

M021

#



Obbligatorio azionare l'avvisatore acustico

M029

○

Codice	Testo segnale supplementare	Formati				
M021 1068	DISCONNETTERE IL MACCHINARIO PRIMA DI EFFETTUARE MANUTENZIONI O RIPARAZIONI	A	AD			

Codice	Testo segnale supplementare	Formati				
M029 1074	AZIONARE L'AVVISATORE ACUSTICO	A			B	



Obbligatorio usare il
riparo regolabile
della sega

M031



Obbligatorio indossare
calzature antistatiche

M032



Codice	Testo segnale supplementare	Formati				
M031 1076	USARE IL RIPARO REGOLABILE DELLA SEGA	A	AD			

Codice	Testo segnale supplementare	Formati				
M032 1077	INDOSSARE CALZATURE ANTISTATICHE	A			B	



Obbligatorio assicurare
le bombole di gas

M046



Obbligatorio utilizzare
l'apparecchio di
respirazione autonomo

M047



Codice	Testo segnale supplementare	Formati				
M046 1013	OBBLIGATORIO FISSARE CON GLI APPPOSITI FERMI O CATENE LE BOMBOLE	A	AD		B	C
M046 1014	DURANTE TRASPORTO E DEPOSITO MUNIRE DELL'APPOSITO CAPPELLOTTO LE BOMBOLE PIENE	A	AD		B	C

Codice	Testo segnale supplementare	Formati				
M047 30003	USARE L'APPARECCHIO DI RESPIRAZIONE AUTONOMO	A			B	



Carrelli a passo
d'uomo

Codice	Testo segnale supplementare	Formati				
1008	CARRELLI A PASSO D'UOMO	A	AD		B	C



Autocarri a passo
d'uomo

Codice	Testo segnale supplementare	Formati				
1009	VEICOLI A PASSO D'UOMO	A	AD		B	C



Obbligatorio usare
la cuffia per i capelli

Codice	Testo segnale supplementare	Formati				
1007	È OBBLIGATORIO L'USO DEL COPRICAPO	A	AD		B	
1055	INDOSSARE LA CUFFIA PER RACCHIUDERE I CAPELLI	A	AD			



Obbligatorio
controllare funi
e catene

Codice	Testo segnale supplementare	Formati				
1019	CONTROLLARE PERIODICAMENTE FUNI E CATENE	A	AD		B	C

CARATTERISTICHE

I CARTELLI di seguito elencati sono disponibili solo nella configurazione illustrata.
 Il materiale utilizzato è Alluminio piano preverniciato.
 Leggere attentamente le tabelle situate sotto ogni cartello per individuare il formato corrispondente al modello desiderato. Il formato è rettangolare o triangolare. Il colore di fondo e quello di contrasto variano in funzione dell'argomento a cui si riferiscono. Alla voce FORMATO sono indicate le misure in mm della base e dell'altezza del rettangolo o del lato per il triangolo.



Codice	Formato	Materiale	Prezzo
1288	mm 500 x 330	Alluminio mm 0,5	€ 12,19



Codice	Formato	Materiale	Prezzo
1289	mm 500 x 330	Alluminio mm 0,5	€ 12,19



Codice	Formato	Materiale	Prezzo
1290	mm 500 x 330	Alluminio mm 0,5	€ 12,19



Codice	Formato	Materiale	Prezzo
MS 1291	mm 500 x 330	Alluminio mm 0,5	€ 11,68



Codice	Formato	Materiale	Prezzo
MS 1292	mm 500 x 330	Alluminio mm 0,5	€ 11,68



Codice	Formato	Materiale	Prezzo
MS 1293	mm 500 x 330	Alluminio mm 0,5	€ 11,68



Codice	Formato	Materiale	Prezzo
MS 1279	mm 500 x 330	Alluminio	€ 15,65



Codice	Formato	Materiale	Prezzo
MS 1263 B	mm 500 x 330	Alluminio	€ 15,65



Codice	Formato	Materiale	Prezzo
MS 1264	mm 500 x 330	Alluminio	€ 15,65



Codice	Formato	Materiale	Prezzo
MS 1265	mm 500 x 330	Alluminio	€ 15,65

Codice	Formato	Materiale	Prezzo
MS 1266	mm 500 x 330	Alluminio	€ 15,65

Codice	Formato	Materiale	Prezzo
MS 1267	mm 500 x 330	Alluminio	€ 15,65



Codice	Formato	Materiale	Prezzo
MS 1268	mm 500 x 330	Alluminio	€ 15,65

Codice	Formato	Materiale	Prezzo
MS 1269 B	mm 500 x 330	Alluminio	€ 15,65

Codice	Formato	Materiale	Prezzo
MS 1270	mm 500 x 330	Alluminio	€ 15,65



Codice	Formato	Materiale	Prezzo
MS 1271	mm 500 x 330	Alluminio	€ 15,65

Codice	Formato	Materiale	Prezzo
MS 1272	mm 500 x 330	Alluminio	€ 15,65

Codice	Formato	Materiale	Prezzo
MS 1443 B	mm 500 x 330	Alluminio	€ 15,65



Codice	Formato	Materiale	Prezzo
MS 1444 B	mm 500 x 330	Alluminio	€ 15,65

Codice	Formato	Materiale	Prezzo
MS 1276 B	mm 500 x 330	Alluminio	€ 15,65

Codice	Formato	Materiale	Prezzo
MS 1445 A	mm 330 x 250	Alluminio	€ 5,39

Codice	Formato	Materiale	Prezzo
MS 1445 B	mm 500 x 330	Alluminio	€ 15,65

CARTELLI SERIE MULTISIMBOLO



Codice	Formato	Materiale	Prezzo
MS 1262 A	mm 300 x 200	Alluminio	€ 4,62
MS 1262 B	mm 500 x 330	Alluminio	€ 15,65

Codice	Formato	Materiale	Prezzo
MS 1423 B	mm 500 x 330	Alluminio	€ 15,65

Codice	Formato	Materiale	Prezzo
MS 1424 A	mm 300 x 200	Alluminio	€ 4,62
MS 1424 B	mm 500 x 330	Alluminio	€ 15,65



Codice	Formato	Materiale	Prezzo
MS 1358 A	mm 300 x 200	Alluminio	€ 4,62

Codice	Formato	Materiale	Prezzo
MS 1278 B	mm 500 x 330	Alluminio	€ 15,65

Codice	Formato	Materiale	Prezzo
MS 1280 A	mm 300 x 200	Alluminio	€ 4,62
MS 1280 B	mm 500 x 330	Alluminio	€ 15,65



Codice	Formato	Materiale	Prezzo
MS 1425 A	mm 300 x 250	Alluminio	€ 5,39
MS 1425 B	mm 500 x 330	Alluminio	€ 15,65

Codice	Formato	Materiale	Prezzo
MS 1457 A	mm 330 x 250	Alluminio	€ 5,39
MS 1457 B	mm 500 x 330	Alluminio	€ 15,65
MS 1457 AD	mm 330 x 250	Pellicola adesiva	€ 7,52

Codice	Formato	Materiale	Prezzo
MS 1387	Lato mm 350	Alluminio	€ 16,12



Codice	Formato	Materiale	Prezzo
MS 1371 A	mm 300 x 200	Alluminio	€ 4,62
MS 1371 B	mm 200 x 160	Alluminio	€ 4,60

Codice	Formato	Materiale	Prezzo
MS 1422 A	mm 330 x 250	Alluminio	€ 5,39

Codice	Formato	Materiale	Prezzo
MS 1412 A	mm 300 x 200	Alluminio	€ 4,62
MS 1412 AD	mm 300 x 200	Pellicola adesiva	€ 4,51



Codice	Formato	Materiale	Prezzo	Codice	Formato	Materiale	Prezzo	Codice	Formato	Materiale	Prezzo
MS 1231 C	mm 500 x 600	Alluminio mm 0,7	€ 36,62	MS 1232 C	mm 500 x 600	Alluminio mm 0,7	€ 36,62	1200 B	mm 660 x 500	Alluminio mm 0,7	€ 27,71



CARATTERISTICHE

Fondo rettangolare o quadrato. I colori variano in funzione dell'argomento a cui si riferiscono.
Alla voce **FORMATO** sono indicate le misure in mm della base e dell'altezza del rettangolo o del lato per il quadrato.

Il materiale usato può essere Alluminio piano preverniciato o Pellicola adesiva in fogli.
Leggere attentamente le tabelle situate sotto ogni cartello per individuare il formato corrispondente al modello desiderato.



Codice	Formato	Mate-riale	Prezzo
1351 A	mm 300 x 200	Alluminio	€ 4,62

Codice	Formato	Mate-riale	Prezzo
1353 A	mm 300 x 200	Alluminio	€ 4,62

Codice	Formato	Mate-riale	Prezzo
1354 A	mm 300 x 200	Alluminio	€ 4,62

Codice	Formato	Mate-riale	Prezzo
1355 A	mm 300 x 200	Alluminio	€ 4,62



Codice	Formato	Mate-riale	Prezzo
1352 A	mm 300 x 200	Alluminio	€ 4,62

Codice	Formato	Mate-riale	Prezzo
1356 A	mm 300 x 200	Alluminio	€ 4,62

Codice	Formato	Mate-riale	Prezzo
1436 A	mm 300 x 200	Alluminio	€ 4,62
1436 AD	mm 300 x 200	Pel. Adesiva	€ 4,17

Codice	Formato	Mate-riale	Prezzo
1431 A	mm 300 x 200	Alluminio	€ 4,62



Codice	Formato	Mate-riale	Prezzo
1379 B	mm 200 x 300	Alluminio	€ 4,62

Codice	Formato	Mate-riale	Prezzo
1380 B	mm 200 x 300	Alluminio	€ 4,62

Codice	Formato	Mate-riale	Prezzo
1381 B	mm 200 x 300	Alluminio	€ 4,62



Codice	Formato	Mate-riale	Prezzo
60001	mm 125 x 175	Alluminio	€ 3,33



Codice	Formato	Mate-riale	Prezzo
1414 A	mm 200 x 300	Alluminio	€ 4,62
1414 B	mm 330 x 500	Alluminio	€ 11,68
1414 AD	mm 200 x 300	Pel. Adesiva	€ 4,17



Codice	Formato	Mate-riale	Prezzo
1415 A	mm 200 x 300	Alluminio	€ 4,62
1415 B	mm 330 x 500	Alluminio	€ 11,68
1415 AD	mm 200 x 300	Pel. Adesiva	€ 4,17

Codice	Formato	Mate-riale	Prezzo
1433 A	mm 200 x 300	Alluminio	€ 4,62
1433 AD	mm 200 x 300	Pel. Adesiva	€ 4,17

Codice	Formato	Mate-riale	Prezzo
1474 A	mm 200 x 300	Alluminio	€ 4,62
1474 B	mm 330 x 500	Alluminio	€ 11,68
1474 C	mm 500 x 660	Alluminio	€ 27,71
1474 AD	mm 200 x 300	Pel. Adesiva	€ 4,17



TABELLE ALCOLEMICHE
D.M. 30 Luglio 2008
Allegato 1 *Allegato 2*

Codice	Formato	Mate-riale	Prezzo
1448 A	mm 200 x 300	Alluminio	€ 4,62



Codice	Formato	Mate-riale	Prezzo
1385 B	mm 150 x 200	Alluminio	€ 4,93



Codice	Formato	Mate-riale	Prezzo
1434 B	mm 297 x 420	Alluminio	€ 11,46

Codice	Formato	Mate-riale	Prezzo
1435 B	mm 297 x 420	Alluminio	€ 11,46

CARATTERISTICHE

Fondo blu rettangolare, scritta bianca. Alla voce FORMATO sono indicate le misure in mm della base e dell'altezza del rettangolo. Il materiale usato è esclusivamente Alluminio piano preverniciato.

Leggere attentamente le tabelle situate sotto ogni cartello per individuare il formato corrispondente al modello desiderato.



Codice	Formato	Materiale	Prezzo
1286B	mm 500x330	Alluminio	€ 11,68



Codice	Formato	Materiale	Prezzo
1287A	mm 300x200	Alluminio	€ 3,71
1287B	mm 500x330	Alluminio	€ 11,68



Codice	Formato	Materiale	Prezzo
1294A	mm 300x200	Alluminio	€ 3,71



Codice	Formato	Materiale	Prezzo
1295A	mm 300x200	Alluminio	€ 3,71



Codice	Formato	Materiale	Prezzo
1296A	mm 300x200	Alluminio	€ 3,71



Codice	Formato	Materiale	Prezzo
1297A	mm 300x200	Alluminio	€ 3,71



Codice	Formato	Materiale	Prezzo
1298A	mm 300x200	Alluminio	€ 3,71



Codice	Formato	Materiale	Prezzo
1299A	mm 300x200	Alluminio	€ 3,71



Codice	Formato	Materiale	Prezzo
1300A	mm 300x200	Alluminio	€ 3,71



Codice	Formato	Materiale	Prezzo
1301A	mm 300x200	Alluminio	€ 3,71



Codice	Formato	Materiale	Prezzo
1302A	mm 300x200	Alluminio	€ 3,71



Codice	Formato	Materiale	Prezzo
1303A	mm 300x200	Alluminio	€ 3,71



Codice	Formato	Materiale	Prezzo
1304A	mm 300x200	Alluminio	€ 3,71



Codice	Formato	Materiale	Prezzo
1305A	mm 300x200	Alluminio	€ 3,71



Codice	Formato	Materiale	Prezzo
1306A	mm 300x200	Alluminio	€ 3,71



Codice	Formato	Materiale	Prezzo
1307A	mm 300x200	Alluminio	€ 3,71



Codice	Formato	Materiale	Prezzo
1308A	mm 300x200	Alluminio	€ 3,71



Codice	Formato	Materiale	Prezzo
1309A	mm 300x200	Alluminio	€ 3,71



Codice	Formato	Materiale	Prezzo
1310A	mm 300x200	Alluminio	€ 3,71



Codice	Formato	Materiale	Prezzo
1312A	mm 300x200	Alluminio	€ 3,71



Codice	Formato	Materiale	Prezzo
1313A	mm300x200	Alluminio	€ 3,71



Codice	Formato	Materiale	Prezzo
1314A	mm 300x200	Alluminio	€ 3,71



Codice	Formato	Materiale	Prezzo
1315A	mm 300x200	Alluminio	€ 3,71



Codice	Formato	Materiale	Prezzo
1316A	mm 300x200	Alluminio	€ 3,71



Codice	Formato	Materiale	Prezzo
1317A	mm 300x200	Alluminio	€ 3,71



Codice	Formato	Materiale	Prezzo
1318A	mm 300x200	Alluminio	€ 3,71



Codice	Formato	Materiale	Prezzo
1319A	mm 300x200	Alluminio	€ 3,71



Codice	Formato	Materiale	Prezzo
1320A	mm 300x200	Alluminio	€ 3,71



Codice	Formato	Materiale	Prezzo
1321A	mm 300x200	Alluminio	€ 3,71



Codice	Formato	Materiale	Prezzo
1322A	mm 300x200	Alluminio	€ 3,71



Codice	Formato	Materiale	Prezzo
1323A	mm 300x200	Alluminio	€ 3,71



Codice	Formato	Materiale	Prezzo
1329A	mm 300x200	Alluminio	€ 3,71



Codice	Formato	Materiale	Prezzo
1331A	mm 300x200	Alluminio	€ 3,71



Codice	Formato	Materiale	Prezzo
1397A	mm 300x200	Alluminio	€ 3,71



Codice	Formato	Materiale	Prezzo
1398A	mm 300x200	Alluminio	€ 3,71



Codice	Formato	Materiale	Prezzo
1451A	mm 300x200	Alluminio	€ 3,71



Codice	Formato	Materiale	Prezzo
1453A	mm 300x200	Alluminio	€ 3,71



Codice	Formato	Materiale	Prezzo
1403A	mm 230x230	Alluminio	€ 3,71



Codice	Formato	Materiale	Prezzo
1449A	mm 300x80	Alluminio	€ 3,71



Codice	Formato	Materiale	Prezzo
1450A	mm 300x80	Alluminio	€ 3,71

CARATTERISTICHE

Fondo blu rettangolare, scritta bianca. Alla voce FORMATO sono indicate le misure in mm della base e dell'altezza del rettangolo. Il materiale usato è esclusivamente Alluminio piano preverniciato. Leggere attentamente le tabelle situate sotto ogni cartello per individuare il formato corrispondente al modello desiderato.



Codice	Formato	Materiale	Prezzo
70000	mm 300x200	Alluminio	€ 3,71



Codice	Formato	Materiale	Prezzo
70001	mm 300x200	Alluminio	€ 3,71



Codice	Formato	Materiale	Prezzo
70002	mm 160x160	Alluminio	€ 3,71



Codice	Formato	Materiale	Prezzo
70004	mm 300x125	Alluminio	€ 3,71



Codice	Formato	Materiale	Prezzo
1394A	mm 300x80	Alluminio	€ 3,71



Codice	Formato	Materiale	Prezzo
1395A	mm 300x80	Alluminio	€ 3,71



Codice	Formato	Materiale	Prezzo
1396A	mm 300x80	Alluminio	€ 3,71



Codice	Formato	Materiale	Prezzo
1455A	mm 300x80	Alluminio	€ 3,71



Codice	Formato	Materiale	Prezzo
1469A	mm 350x125	Alluminio	€ 3,71



Codice	Formato	Materiale	Prezzo
1470A	mm 350x125	Alluminio	€ 3,71



Codice	Formato	Materiale	Prezzo
1471A	mm 350x125	Alluminio	€ 3,71



Codice	Formato	Materiale	Prezzo
1467A	mm 300x200	Alluminio	€ 5,39



Codice	Formato	Materiale	Prezzo
1468A	mm 300x200	Alluminio	€ 5,39



Codice	Formato	Materiale	Prezzo
1375A	mm 300x200	Alluminio	€ 5,39



Codice	Formato	Materiale	Prezzo
1426A	mm 300x200	Alluminio	€ 5,39

CARATTERISTICHE

Fondo rosso quadrato, pittogramma e bordo perimetrale bianco. I cartelli di seguito rappresentati sono realizzati su supporto quadrato. Alla voce formato cartello è indicata la misura in mm del lato. La configurazione dei formati è riportata qui sotto. Il materiale usato può essere Alluminio piano preverniciato o Pellicola adesiva in fogli. A fianco di ciascun cartello è indicato il significato ed il codice internazionale del segno grafico.

LEGENDA

- * Sostituisce segnale già normato UNI
- # Nuovo segnale UNI
- Segnale normato UNI diverso dal segnale pubblicato in G.U.
- Nuovo segnale ISO 7010
- ★ Segnale uni invariato

Formato A/AD



Formato E



Formato B



Formato C



Formato	Formato cartello lato	Formato segnale di sicurezza	Distanza di lettura (*)	Materiale e spessore	Prezzo
A	mm 120	Lato quadrato mm 105	m 4,7	Alluminio mm 0,5	€ 2,19
AD	mm 120	Lato quadrato mm 105	m 4,7	Pellicola adesiva	€ 2,31
B	mm 250	Lato quadrato mm 230	m 10	Alluminio mm 0,5	€ 3,71
C	mm 400	Lato quadrato mm 380	m 17	Alluminio mm 0,7	€ 11,55
E	mm 160	Lato quadrato mm 145	m 6,5	Alluminio mm 0,5	€ 2,83

Aggiungere al modello la lettera corrispondente al formato desiderato (*)
La distanza di lettura è relativa al solo segnale di sicurezza.



Estintore

F001



Lancia antincendio naspo

F002



Scala antincendio

F003



Codice	Formati				
F001 1600	A	AD	B	C	E

Codice	Formati				
F002 1601	A	AD	B	C	E

Codice	Formati				
F003 1610			B		



Attrezzature antincendio

F004



Allarme incendio

F005



Telefono emergenza incendio

F006



Codice	Formati				
F004 1612	A	AD	B	C	E

Codice	Formati				
F005 1604	A	AD	B	C	E

Codice	Formati				
F006 1608			B	C	



Batteria fissa estintori antincendio

F008



Estintore antincendio carrellato

F009



Gruppo portatile antincendio a schiuma

F010



Codice	Formati				
F008 80000			B		E

Codice	Formati				
F009 1619	A	AD	B	C	E

Codice	Formati				
F010 80001			B	C	

LEGENDA

- * Sostituisce segnale già normato UNI
- # Nuovo segnale UNI
- Segnale normato UNI diverso dal segnale pubblicato in G.U.
- Nuovo segnale ISO 7010
- ★ Segnale uni invariato

Formato A/AD



Lato mm 120

Formato E



Lato mm 160

Formato B



Lato mm 250

Formato C



Lato mm 400

Formato	Formato cartello lato	Formato segnale di sicurezza	Distanza di lettura (*)	Materiale e spessore	Prezzo
A	mm 120	Lato quadrato mm 105	m 4,7	Alluminio mm 0,5	€ 2,19
AD	mm 120	Lato quadrato mm 105	m 4,7	Pellicola adesiva	€ 2,31
B	mm 250	Lato quadrato mm 230	m 10	Alluminio mm 0,5	€ 3,71
C	mm 400	Lato quadrato mm 380	m 17	Alluminio mm 0,7	€ 11,55
E	mm 160	Lato quadrato mm 145	m 6,5	Alluminio mm 0,5	€ 2,83
S	mm 400	Lato quadrato mm 380	m 17	Alluminio Scatolato	€ 92,59
L	mm 400	Lato quadrato mm 380	m 17	Lamiera Scatolata	€ 62,50

Aggiungere al modello la lettera corrispondente al formato desiderato (*)
La distanza di lettura è relativa al solo segnale di sicurezza.



Sistema d'estinzione incendio ad acqua nebulizzata

F011



Codice	Formati
F011 1626	A AD E



Installazione fissa d'estinzione incendi

F012



Codice	Formati
F012 80002	B C



Estintore antincendio fisso

F013



Codice	Formati
F013 80003	B E



Stazione di rilascio a distanza

F014



Codice	Formati
F014 80004	B E



Spingarda antincendio

F015



Codice	Formati
F015 80005	B C



Idrante



Codice	Formati
F000 1622	A AD B C E



Freccia 45°



Codice	Formati
1602	B C E



Freccia 90°



Codice	Formati
1603	B C E



Idrante soprasuolo



Codice	Formati
1607	B C S L



Saracinesca

Codice	Formati			
1609			B	C



Rilevatore di fumo

Codice	Formati			
1611	A	AD	B	C



Porta tagliafuoco

Codice	Formati				
1613			B	C	E

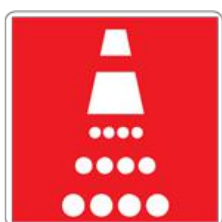

Impianto spegnimento automatico

Codice	Formati				
1614			B	C	E



Pulsante di sgancio

Codice	Formati				
1620	A	AD	B	C	E



Sirena antincendio

Codice	Formati				
1621	A	AD	B	C	E



Ascensore di soccorso

Codice	Formati			
1628	A	AD	B	E



Chiave di sblocco

Codice	Formati				
1629	A	AD	B	C	E

Per ordinare la versione fotoluminescente inserire la lettera "L"
dopo il codice internazionale esempio: "F001 L 1600 + lettera formato desiderato"

Per ordinare la versione bifacciale inserire la lettera "B"
dopo il codice internazionale esempio: "F001 B 1600 + lettera formato desiderato"

Per ordinare la versione fotoluminescente bifacciale inserire le lettere "LB"
dopo il codice internazionale esempio: "F001 LB 1600 + lettera formato desiderato"

	L	B	LB
Formato	Prezzo		
A	€ 7,88	€ 10,79	€ 34,35
B	€ 24,24	€ 15,93	€ 68,97
C	€ 72,88	€ 32,41	€ 145,01
E	€ 15,19	€ 15,26	€ 40,36

CARATTERISTICHE

Fondo rosso quadrato, pittogramma e bordo perimetrale bianco. I cartelli di seguito rappresentati sono realizzati su supporto quadrato. Alla voce formato cartello è indicata la misura in mm del lato. La configurazione dei formati è riportata qui sotto. Il materiale usato può essere Alluminio piano preverniciato o Pellicola adesiva in fogli. A fianco di ciascun cartello è indicato il significato ed il codice internazionale del segno grafico.

LEGENDA

- * Sostituisce segnale già normato UNI
- # Nuovo segnale UNI
- Segnale normato UNI diverso dal segnale pubblicato in G.U.
- Nuovo segnale ISO 7010
- ★ Segnale uni invariato

Formato A/AD



Formato E



Formato B



Formato C



Formato	Formato cartello lato	Formato segnale di sicurezza	Distanza di lettura (*)	Materiale e spessore	Prezzo
A	mm 120x150	Lato quadrato mm 105	m 4,7	Alluminio mm 0,5	€ 2,74
AD	mm 120x150	Lato quadrato mm 105	m 4,7	Pellicola adesiva	€ 2,85
B	mm 250x310	Lato quadrato mm 230	m 10	Alluminio mm 0,5	€ 4,62
C	mm 400x500	Lato quadrato mm 380	m 17	Alluminio mm 0,7	€ 14,62
E	mm 160x210	Lato quadrato mm 145	m 6,5	Alluminio mm 0,5	€ 3,61

Aggiungere al modello la lettera corrispondente al formato desiderato (*)
La distanza di lettura è relativa al solo segnale di sicurezza.



Estintore

F001



Lancia antincendio naspo

F002



Codice	Testo segnale supplementare	Formati				
F001 1650	Estintore	A	AD	B	C	E
F001 1651	Estintore N. []	A	AD	B	C	E
F001 1652	A polvere N. []			B	C	
F001 1653	A schiuma N. []			B		
F001 1654	A Co2 N. []			B		
F001 1656	Estintore idrico			B		
F001 1691	N. []	A		B	C	

Codice	Testo segnale supplementare	Formati				
F002 1658	Non usare su apparecchiature elettriche			B		
F002 1660	N. []	A		B	C	E
F002 1661	Lancia antincendio	A		B	C	E
F002 1681	Naspo			B	C	



Scala antincendio

F003



Attrezzature antincendio

F004



Codice	Testo segnale supplementare	Formati				
F003 1669	Scala antincendio			B		

Codice	Testo segnale supplementare	Formati				
F004 1671	Presidio antincendio			B	C	E
F004 1690	Coperta antincendio	A	AD	B		E
F004 1692	Corredo idrante soprasuolo			B	C	
F004 1693	Corredo idrante sottosuolo			B	C	



Allarme incendio

F005

*

Codice	Testo segnale supplementare	Formati				
F005 1662	Allarme antincendio	A	AD	B	C	E
F005 1663	Usare solo in caso d'incendio	A	AD	B		E



Telefono emergenza incendio

F006

* ■

Codice	Testo segnale supplementare	Formati		
F006 1666	Telefono emergenza incendio		B	C



Batteria fissa estintori antincendio

F008

○

Codice	Testo segnale supplementare	Formati				
F008 80006	Batteria fissa estintori antincendio			B		E



Estintore antincendio carrellato

F009

○

Codice	Testo segnale supplementare	Formati				
F009 1675	Estintore antincendio carrellato			B	C	E
F009 1676	Estintore N. []			B	C	E



Gruppo portatile antincendio a schiuma

F010

○

Codice	Testo segnale supplementare	Formati				
F010 80007	Gruppo portatile antincendio a schiuma			B		E



Sistema d'estinzione incendio ad acqua nebulizzata

F011

○

Codice	Testo segnale supplementare	Formati				
F011 80008	Sistema d'estinzione incendio ad acqua nebulizzata			B		E



Installazione fissa d'estinzione incendi

F012

○

Codice	Testo segnale supplementare	Formati				
F012 80009	Installazione portatile antincendio a schiuma			B	C	



Estintore antincendio fisso

F013

○

Codice	Testo segnale supplementare	Formati				
F013 80010	Estintore antincendio fisso			B		E

CARTELLI SERIE ANTINCENDIO

SIMBOLO + TESTO

LEGENDA

- * Sostituisce segnale già normato UNI
- # Nuovo segnale UNI
- Segnale normato UNI diverso dal segnale pubblicato in G.U.
- Nuovo segnale ISO 7010
- ★ Segnale uni invariato

Formato A/AD



Formato E



Formato B



Formato C

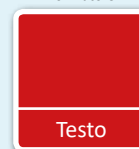

Formato	Formato cartello lato	Formato segnale di sicurezza	Distanza di lettura (*)	Materiale e spessore	Prezzo
A	mm 120x150	Lato quadrato mm 105	m 4,7	Alluminio mm 0,5	€ 2,74
AD	mm 120x150	Lato quadrato mm 105	m 4,7	Pellicola adesiva	€ 2,85
B	mm 250x310	Lato quadrato mm 230	m 10	Alluminio mm 0,5	€ 4,62
C	mm 400x500	Lato quadrato mm 380	m 17	Alluminio mm 0,7	€ 14,62
E	mm 160x210	Lato quadrato mm 145	m 6,5	Alluminio mm 0,5	€ 3,61
S	mm 400x600	Lato quadrato mm 380	m 17	Alluminio Scatolato	€ 92,59
L	mm 400x600	Lato quadrato mm 380	m 17	Lamiera Scatolata	€ 62,50

Aggiungere al modello la lettera corrispondente al formato desiderato (*)
La distanza di lettura è relativa al solo segnale di sicurezza.



Stazione di rilascio a distanza

F014



Codice	Testo segnale supplementare	Formati			
F014 80011	Stazione di rilascio a distanza			B	E



Spingarda antincendio

F015



Codice	Testo segnale supplementare	Formati		
F015 80012	Spingarda antincendio		B	C



Idrante



Codice	Testo segnale supplementare	Formati				
F000 1682	Idrante a muro			B	C	
F000 1683	Idrante	A	AD	B	C	E
F000 1684	N. []	A	AD	B	C	E



Idrante soprasuolo

Codice	Testo segnale supplementare	Formati			
1664	Attacco autopompa V.V.F.F.		B	C	S L
1665	Idrante soprasuolo		B	C	S L



Saracinesca

Codice	Testo segnale supplementare	Formati	
1668	Saracinesca		B C



Rivelatore di fumo

Codice	Testo segnale supplementare	Formati	
1670	Zona con rivelatori di fumo		B C



Porta tagliafuoco

Codice	Testo segnale supplementare	Formati				
1672	Porta tagliafuoco a chiusura automatica non ingombrare gli spazi antistanti			B	C	
1673	Porta tagliafuoco			B	C	E



Impianto di spegnimento automatico

Codice	Testo segnale supplementare	Formati				
1674	Zona con impianto di spegnimento automatico			B	C	E



Pulsante di scambio

Codice	Testo segnale supplementare	Formati				
1677	Pulsante di sgancio	A	AD	B	C	E
1678	Usare solo in caso di incendio	A	AD	B	C	E



Sirena

Codice	Testo segnale supplementare	Formati				
1680	Sirena antincendio	A	AD	B	C	E



Chiave di sblocco

Codice	Testo segnale supplementare	Formati				
1688	Chiave di sblocco			B		E



Ascensore di soccorso

Codice	Testo segnale supplementare	Formati				
1686	Ascensore di soccorso ad uso esclusivo V.V.F.F.	A	AD	B		
1687	Ascensore di soccorso vietato l'uso alle persone non autorizzate	A	AD	B		

RAPPRESENTAZIONE GRAFICA SERIE BIFACCIALI ANTINCENDIO



Solo simbolo



Simbolo + Testo

Per ordinare la versione fotoluminescente inserire la lettera "L" dopo il codice internazionale esempio: "F001 L 1600 + lettera formato desiderato"
 Per ordinare la versione bifacciale inserire la lettera "B" dopo il codice internazionale esempio: "F001 B 1600 + lettera formato desiderato"
 Per ordinare la versione fotoluminescente bifacciale inserire le lettere "LB" dopo il codice internazionale esempio: "F001 LB 1600 + lettera formato desiderato"

Formato	L	B	LB
	Prezzo		
A	€ 10,99	€ 11,56	€ 40,79
B	€ 34,50	€ 18,10	€ 78,37
C	€ 84,26	€ 32,41	€ 180,66
E	€ 16,49	€ 15,82	€ 46,63

CARATTERISTICHE

Il materiale utilizzato è Alluminio piano preverniciato o Pellicola adesiva in fogli, Alluminio sciolto o Lamiera sciolto. Leggere attentamente le tabelle situate sotto ogni cartello per individuare il formato corrispondente al modello desiderato.



Codice	Formato	Materiale	Prezzo
1605A	Lato mm 100	Alluminio	€ 2,19
1605B	Lato mm 230	Alluminio	€ 3,71
1605C	Lato mm 330	Alluminio	€ 11,55
1605AD	Lato mm 100	Pell. adesiva	€ 2,85
1605E	Lato mm 150	Alluminio	€ 2,83



Codice	Formato	Materiale	Prezzo
1615A	Lato mm 100	Alluminio	€ 2,19
1615B	Lato mm 230	Alluminio	€ 3,71
1615AD	Lato mm 100	Pell. adesiva	€ 2,85
1615E	Lato mm 150	Alluminio	€ 2,83



Codice	Formato	Materiale	Prezzo
1616A	Lato mm 100	Alluminio	€ 2,19
1616B	Lato mm 230	Alluminio	€ 3,71
1616AD	Lato mm 100	Pell. adesiva	€ 2,85
1616E	Lato mm 150	Alluminio	€ 2,83



Codice	Formato	Materiale	Prezzo
1339B	mm 300x200	Alluminio	€ 4,62



Codice	Formato	Materiale	Prezzo
1623A	mm 300x200	Alluminio	€ 4,62
1623B	mm 500x330	Alluminio	€ 14,62
1623AD	mm 300x200	Pell. adesiva	€ 2,85
1623S	mm 600x400	All. sciolto	€ 92,59
1623L	mm 600x400	Lam. sciolto	€ 62,50



Codice	Formato	Materiale	Prezzo
1630A	mm 300x200	Alluminio	€ 4,62
1630B	mm 500x330	Alluminio	€ 14,62
1630AD	mm 300x200	Pell. adesiva	€ 2,85



Codice	Formato	Materiale	Prezzo
1625A	mm 300x200	Alluminio	€ 4,62
1625B	mm 500x330	Alluminio	€ 14,62
1625S	mm 600x400	All. sciolto	€ 92,59
1625L	mm 600x400	Lam. sciolto	€ 62,50



Codice	Formato	Materiale	Prezzo
1337B	mm 300x200	Alluminio	€ 4,62



Codice	Formato	Materiale	Prezzo
1335A	mm 300x200	Alluminio	€ 4,62



Codice	Formato	Materiale	Prezzo
1336A	mm 300x200	Alluminio	€ 4,62



Codice	Formato	Materiale	Prezzo
1342A	mm 300x200	Alluminio	€ 4,62



Codice	Formato	Materiale	Prezzo
1420A	mm 300x200	Alluminio	€ 4,62
1420B	mm 500x330	Alluminio	€ 14,62



Codice	Formato	Materiale	Prezzo
1389A	mm 230x230	Alluminio	€ 4,62



Codice	Formato	Materiale	Prezzo
1390A	mm 230x230	Alluminio	€ 4,62



Codice	Formato	Materiale	Prezzo
1465A	mm 330x125	Alluminio	€ 4,62



Codice	Formato	Materiale	Prezzo
80013A	mm 230x230	Alluminio	€ 4,62



Codice	Formato	Materiale	Prezzo
80018A	mm 300x200	Alluminio	€ 4,62



Codice	Formato	Materiale	Prezzo
1392A	mm 330x125	Alluminio	€ 3,84

Per ordinare la versione fotoluminescente inserire la lettera "L" dopo il codice internazionale esempio: "F001 L 1605 + lettera formato desiderato"

	L
Formato	Prezzo
A	€ 7,88
B	€ 24,24
C	€ 84,26
E	€ 15,19

CARATTERISTICHE

Fondo verde quadrato, pittogramma e bordo perimetrale bianco. I cartelli di seguito rappresentati sono realizzati su supporto quadrato. Alla voce formato cartello è indicata la misura del lato. La configurazione dei formati è riportata qui sotto. Il materiale usato può essere Alluminio piano preverniciato, alluminio sciolato o lamiera sciolata, Pellicola adesiva in fogli. A fianco di ciascun cartello è indicato il significato ed il codice internazionale del segno grafico.

LEGENDA

- * Sostituisce segnale già normato UNI
- # Nuovo segnale UNI
- Segnale normato UNI diverso dal segnale pubblicato in G.U.
- Nuovo segnale ISO 7010
- ★ Segnale uni invariato

Formato A/AD



Formato E



Formato B



Formato C/S/L



Formato	Formato cartello lato	Formato segnale di sicurezza	Distanza di lettura (*)	Materiale e spessore	Prezzo
A	mm 120	Lato quadrato mm 105	m 4,7	Alluminio mm 0,5	€ 2,19
AD	mm 120	Lato quadrato mm 105	m 4,7	Pellicola adesiva	€ 2,31
B	mm 250	Lato quadrato mm 230	m 10	Alluminio mm 0,5	€ 3,71
C	mm 400	Lato quadrato mm 380	m 17	Alluminio mm 0,7	€ 11,55
E	mm 160	Lato quadrato mm 145	m 6,5	Alluminio mm 0,5	€ 2,83
S	mm 400	Lato quadrato mm 380	m 17	Alluminio sciolato	€ 92,59
L	mm 400	Lato quadrato mm 380	m 17	Lamiera sciolata	€ 62,50

Aggiungere al modello la lettera corrispondente al formato desiderato (*)
La distanza di lettura è relativa al solo segnale di sicurezza.



Uscita di emergenza a sinistra

E001

* ■

Codice	Formati				
E001 1701	A	B	C	E	



Uscita di emergenza a destra

E002

* ■

Codice	Formati				
E002 1700	A	B	C	E	



Primo soccorso

E003

* ■

Codice	Formati				
E003 1714	A	AD	B	C	E



Telefono di emergenza

E004

* ■

Codice	Formati				
E004 1716		B	C		



Freccia 90°

E005

* ■

Codice	Formati				
E005 1705	A	B	C	E	



Freccia 45°

E006

#

Codice	Formati				
E006 1704	A	B	C	E	



Punto di ritrovo

E007

*

Codice	Formati					
E007 1724		B	C	E	L	S



Rompere per poter accedere

E008

#

Codice	Formati				
E008 1744	A	AD			E



Medico

E009

#

Codice	Formati				
E009 1745	A	AD			E



Defibrillatore automatico esterno (AED)

E010

#

Codice	Formati			
E010 1743	AD	B	C	



Lavaocchi di emergenza

E011

* ■

Codice	Formati			
E011 1717		B	C	E



Doccia di emergenza

E012

* ■

Codice	Formati			
E012 1718		B	C	



Barella di emergenza

E013

* ■

Codice	Formati			
E013 1715		B		E



Acqua potabile

E015

#

Codice	Formati			
E015 1721	A	AD	B	E



Finestra di emergenza con scala di evacuazione

E016

#

Codice	Formati			
E016 1746		B		



Finestra di salvataggio e soccorso

E017

#

Codice	Formati			
E017 1747		B		



Girare in senso antiorario per aprire

E018

#

Codice	Formati			
E018 1748	A	AD		E



Girare in senso orario per aprire

E019

#

Codice	Formati			
E019 1749	A	AD		E



Pulsante per arresto di emergenza

E020

○

Codice	Formati			
E020 90001	A	AD	B	E



Porta con apertura a spinta sul lato sinistro

E022

○

Codice	Formati			
E022 90002	A	AD		E



Porta con apertura a spinta sul lato destro

E023

○

Codice	Formati			
E023 90003	A	AD		E



Rifugio temporaneo di evacuazione/ spazio calmo

E024

○

Codice	Formati			
E024 1738	A	AD	B	C



Borsa medica di emergenza

E027

○

Codice	Formati			
E027 90004		B		E



Ossigeno (medicale) di rianimazione

E028

○

Codice	Formati			
E028 90005		B		E

LEGENDA

Sostituisce segnale già normato UNI

Nuovo segnale UNI

* Segnale normato UNI diverso dal segnale pubblicato in G.U.

Nuovo segnale ISO 7010

■ Segnale uni invariato

○

Formato A/AD



Lato mm 120

Formato E



Lato mm 160

Formato B



Lato mm 250

Formato C/S/L

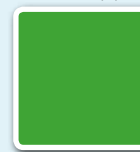

Lato mm 400

Formato	Formato cartello lato	Formato segnale di sicurezza	Distanza di lettura (*)	Materiale e spessore	Prezzo
A	mm 120	Lato quadrato mm 105	m 4,7	Alluminio mm 0,5	€ 2,19
AD	mm 120	Lato quadrato mm 105	m 4,7	Pellicola adesiva	€ 2,31
B	mm 250	Lato quadrato mm 230	m 10	Alluminio mm 0,5	€ 3,71
C	mm 400	Lato quadrato mm 380	m 17	Alluminio mm 0,7	€ 11,55
E	mm 160	Lato quadrato mm 145	m 6,5	Alluminio mm 0,5	€ 2,83

Aggiungere al modello la lettera corrispondente al formato desiderato (*)
La distanza di lettura è relativa al solo segnale di sicurezza.



Autorespiratore per l'evacuazione di emergenza

E029

○

Codice	Formati			
E029 1720			B	E



Coltello per zattera di salvataggio

E035

○

Codice	Formati			
E035 90006	A	AD		E



Scala di evacuazione

E059

○

Codice	Formati			
E059 90007			B	E



Sedia di evaquazione

E060

○

Codice	Formati			
E060 90008			B	E



Chiave di emergenza

Codice	Formati			
1719	A	AD		E



Uscita

Codice	Formati			
1725	A	AD	B	E



Luogo sicuro

★

Codice	Formati			
1726	A	AD	B	E

Per ordinare la versione fotoluminescente inserire la lettera "L"
dopo il codice internazionale esempio: "E001 L 1701 + lettera formato desiderato"

Per ordinare la versione bifacciale inserire la lettera "B"
dopo il codice internazionale esempio: "E001 B 1701 + lettera formato desiderato"

Per ordinare la versione fotoluminescente bifacciale inserire le lettere "LB"
dopo il codice internazionale esempio: "E001 LB 1701 + lettera formato desiderato"

Formato	L	B	LB
	Prezzo		
A	€ 7,88	€ 11,56	€ 34,35
B	€ 24,24	€ 15,93	€ 68,97
C	€ 72,88	€ 32,41	€ 145,01
E	€ 15,19	€ 15,26	€ 40,36

CARATTERISTICHE

Fondo rettangolare verde, pittogramma, bordo perimetrale e scritta bianca. I cartelli di seguito rappresentati sono realizzati su supporto rettangolare, quindi alla voce formato cartello sono indicate le misure in mm della base e dell'altezza del rettangolo.

La configurazione dei formati è riportata qui sotto. Il materiale usato può essere Alluminio piano preverniciato, Pellicola adesiva in fogli, Alluminio sciolato o lamiera sciolata. A fianco di ciascun pittogramma è indicato il significato ed il codice internazionale del segno grafico.

LEGENDA

- * Sostituisce segnale già normato UNI
- # Nuovo segnale UNI
- Segnale normato UNI diverso dal segnale pubblicato in G.U.
- Nuovo segnale ISO 7010
- ★ Segnale uni invariato

Formato	Formato cartello lato	Formato segnale di sicurezza	Distanza di lettura (*)	Materiale e spessore	Prezzo
A	mm 120x150	Lato quadrato mm 105	m 4,7	Alluminio mm 0,5	€ 2,74
AD	mm 120x150	Lato quadrato mm 105	m 4,7	Pellicola adesiva	€ 2,85
B	mm 250x310	Lato quadrato mm 230	m 10	Alluminio mm 0,5	€ 4,62
C	mm 400x500	Lato quadrato mm 380	m 17	Alluminio mm 0,7	€ 14,62
E	mm 160x210	Lato quadrato mm 145	m 6,5	Alluminio mm 0,5	€ 3,61
S	mm 400x600	Lato quadrato mm 380	m 17	Alluminio sciolato	€ 92,59
L	mm 400x600	Lato quadrato mm 380	m 17	Lamiera sciolata	€ 62,50

Formato A/AD



Formato C

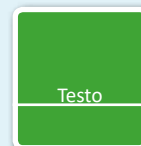

Formato E



Formato S/L



Formato B



Aggiungere al modello la lettera corrispondente al formato desiderato (*)
La distanza di lettura è relativa al solo segnale di sicurezza.



Pronto soccorso

E003

* ■



Telefono di emergenza

E004

* ■

Codice	Testo segnale supplementare	Formati					
E003 1763	Pronto soccorso	A	AD	B	C	E	
E003 1764	Cassetta di medicazione	A	AD	B	C	E	
E003 1765	Infermeria	A	AD	B	C	E	

Codice	Testo segnale supplementare	Formati					
E004 1788	Telefono di emergenza			B	C		



Punto di ritrovo

E007

* #



Defibrillatore automatico esterno (AED)

E010

#

Codice	Testo segnale supplementare	Formati					
E007 1775	Punto di ritrovo			B	C	S	L

Codice	Testo segnale supplementare	Formati					
E010 1782	Defibrillatore			B	C		



Lavaocchi di emergenza

E011



Codice	Testo segnale supplementare	Formati				
E011 1767	Lavaocchi di emergenza		B	C	E	



Doccia di emergenza

E012



Codice	Testo segnale supplementare	Formati				
E012 1768	Doccia di emergenza		B	C		



Acqua potabile

E015



Codice	Testo segnale supplementare	Formati				
E015 1772	Acqua potabile	A	AD	B	E	



Chiave di emergenza

Codice	Testo segnale supplementare	Formati				
1769	Chiave di emergenza		B		E	

Per ordinare la versione fotoluminescente inserire la lettera **"L"**
dopo il codice internazionale esempio: "E001 **L** 1701 + lettera formato desiderato"

Per ordinare la versione bifacciale inserire la lettera **"B"**
dopo il codice internazionale esempio: "E001 **B** 1701 + lettera formato desiderato"

Per ordinare la versione fotoluminescente bifacciale inserire le lettere **"LB"**
dopo il codice internazionale esempio: "E001 **LB** 1701 + lettera formato desiderato"

Formato	L	B	LB
	Prezzo		
A	€ 10,99	€ 11,56	€ 40,79
B	€ 34,50	€ 18,10	€ 78,37
C	€ 84,26	€ 32,41	€ 180,66
E	€ 16,49	€ 15,82	€ 46,63

LEGENDA

- * Sostituisce segnale già normato UNI
- # Nuovo segnale UNI
- Segnale normato UNI diverso dal segnale pubblicato in G.U.
- Nuovo segnale ISO 7010
- ★ Segnale uni invariato

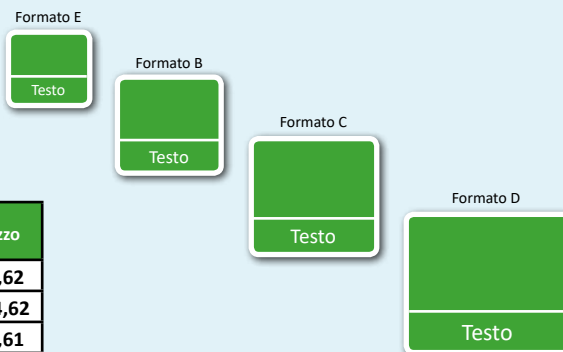

Formato	Formato cartello lato	Formato segnale di sicurezza	Distanza di lettura (*)	Materiale e spessore	Prezzo
B	mm 310x250	Rettangolo mm 290x145	m 6,5	Alluminio mm 0,5	€ 4,62
C	mm 500x400	Rettangolo mm 480x240	m 10,5	Alluminio mm 0,7	€ 14,62
E	mm 210x160	Rettangolo mm 195x9,75	m 4,3	Alluminio mm 0,5	€ 3,61
D	mm 660x500	Rettangolo mm 640x320	m 14,3	Alluminio mm 0,7	€ 36,62

Aggiungere al modello la lettera corrispondente al formato desiderato (*)
La distanza di lettura è relativa al solo segnale di sicurezza.



Codice	Testo segnale supplementare	Formati			
E001 1760	Uscita di emergenza	B	C	E	D



Codice	Testo segnale supplementare	Formati			
E002 1761	Uscita di emergenza	B	C	E	D



Codice	Testo segnale supplementare	Formati			
E001 1762	Uscita di emergenza	B	C	E	D



Codice	Testo segnale supplementare	Formati			
E001 1757	Uscita di emergenza	B	C	E	



Codice	Testo segnale supplementare	Formati			
E002 1758	Uscita di emergenza	B	C	E	



Codice	Testo segnale supplementare	Formati			
E001 90019	Uscita di emergenza	B	C	E	



Codice	Testo segnale supplementare	Formati			
E001 1759	Uscita di emergenza	B	C	E	

Codice	Testo segnale supplementare	Formati			
E002 1756	Uscita di emergenza	B	C	E	

Per ordinare la versione fotoluminescente inserire la lettera "L"
dopo il codice internazionale esempio: "E001 L 1760 + lettera formato desiderato"

Formato	Prezzo
B	€ 34,50
C	€ 84,26
E	€ 16,49



Codice	Formato	Materiale	Prezzo
1727A	mm 220x100	Alluminio	€ 3,22
1727B	mm 350x165	Alluminio	€ 4,51
1727AD	mm 220x100	Pell. adesiva	€ 2,85

Codice	Formato	Materiale	Prezzo
1728A	mm 220x100	Alluminio	€ 3,22
1728B	mm 350x165	Alluminio	€ 4,51
1728AD	mm 220x100	Pell. adesiva	€ 2,85

Codice	Formato	Materiale	Prezzo
1729A	mm 220x100	Alluminio	€ 3,22
1729B	mm 350x165	Alluminio	€ 4,51
1729AD	mm 220x100	Pell. adesiva	€ 2,85

Codice	Formato	Materiale	Prezzo
1736A	mm 220x100	Alluminio	€ 3,22
1736B	mm 350x165	Alluminio	€ 4,51
1736AD	mm 220x100	Pell. adesiva	€ 2,85



Codice	Formato	Materiale	Prezzo
1814B	mm 350x165	Alluminio	€ 3,22
1814BD	mm 350x165	Pell. adesiva	€ 4,63

Codice	Formato	Materiale	Prezzo
1731B	mm 350x165	Alluminio	€ 3,22

Codice	Formato	Materiale	Prezzo
1732B	mm 350x165	Alluminio	€ 3,22

Codice	Formato	Materiale	Prezzo
1733B	mm 350x165	Alluminio	€ 3,22



Codice	Formato	Materiale	Prezzo
1734B	mm 350x165	Alluminio	€ 3,22

Codice	Formato	Materiale	Prezzo
1735B	mm 350x165	Alluminio	€ 3,22

Per ordinare la versione fotoluminescente inserire la lettera "L" prima del codice esempio: "L 1730 + lettera formato desiderato"

Formato	Prezzo
A	€ 19,99
B	€ 28,23

CARTELLI SERIE EMERGENZA

SIMBOLO + TESTO

Formato	Formato cartello lato	Formato segnale di sicurezza	Distanza di lettura (*)	Materiale e spessore	Prezzo
B	mm 620x250	Lato mm 145	m 6,5	Alluminio mm 0,5	€ 18,10
C	mm 1000x400	Lato mm 240	m 10,5	Alluminio mm 0,5	€ 38,90
E	mm 420x160	Lato mm 9,75	m 4,3	Alluminio mm 0,5	€ 15,82

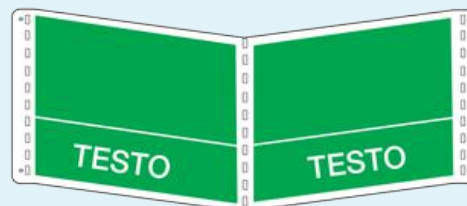

Aggiungere al modello la lettera corrispondente al formato desiderato (*)
La distanza di lettura è relativa al solo segnale di sicurezza.



Codice	Testo segnale supplementare	Formati		
E001 B 1762	Uscita di emergenza	B	C	E



Codice	Testo segnale supplementare	Formati		
E002 B 1761	Uscita di emergenza	B	C	



Codice	Testo segnale supplementare	Formati		
E001 B 1757	Uscita di emergenza	B	C	E



Codice	Testo segnale supplementare	Formati		
E002 B 1756	Uscita di emergenza	B	C	



Codice	Testo segnale supplementare	Formati		
E001 B 1759	Uscita di emergenza	B	C	E



Codice	Testo segnale supplementare	Formati		
E002 B 1758	Uscita di emergenza	B	C	

Per ordinare la versione fotoluminescente bifacciale inserire le lettere "LB" dopo il codice internazionale esempi: "E001 LB 1762 + lettera formato desiderato"

LB	
Formato	Prezzo
B	€ 78,37
C	€ 180,66
E	€ 46,63

Formato	Formato cartello lato	Formato segnale di sicurezza	Distanza di lettura (*)	Materiale e spessore	Prezzo
A	mm 240x120	Lato quadrato mm 105	m 4,7	Alluminio 0,5	€ 11,63
B	mm 500x250	Lato quadrato mm 105	m 10	Alluminio 0,5	€ 13,78
C	mm 800x400	Lato quadrato mm 105	m 17	Alluminio 0,5	€ 32,41
E	mm 320x160	Lato quadrato mm 105	m 6,5	Alluminio 0,5	€ 15,26

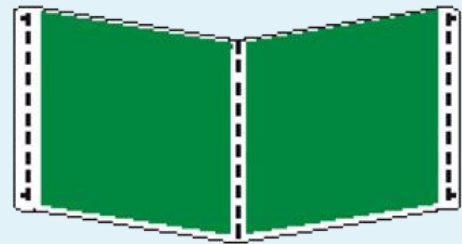

Aggiungere al modello la lettera corrispondente al formato desiderato (*)
La distanza di lettura è relativa al solo segnale di sicurezza.



Codice	Formati			
E001 B 1701	A	B	C	E



Codice	Formati			
E002 B 1700	A	B	C	E

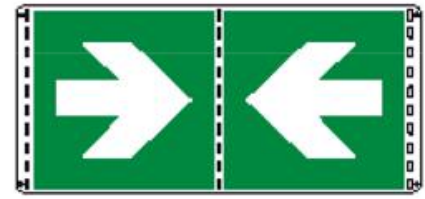

Codice	Formati			
E005 B 1703	A	B	C	E

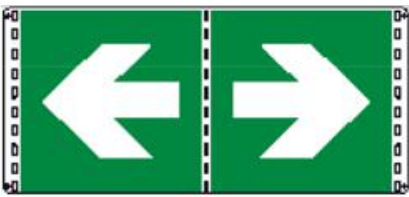

Codice	Formati			
E005 B 1702	A	B	C	E

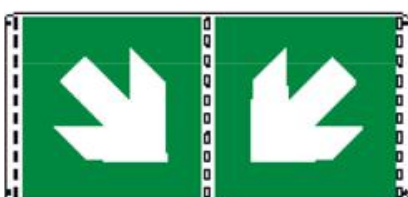

Codice	Formati			
E006 B 1707	A	B		E

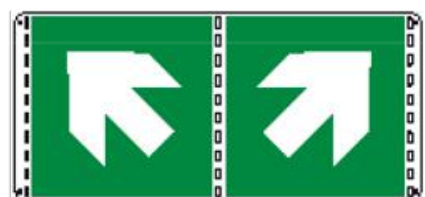

Codice	Formati			
E006 B 1706	A	B		E

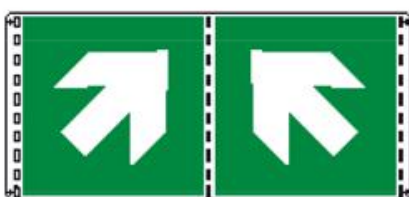

Codice	Formati			
E006 B 1709	A	B		E

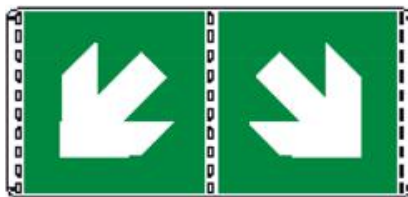

Codice	Formati			
E006 B 1708	A	B		E

Per ordinare la versione fotoluminescente bifacciale inserire le lettere "LB"
dopo il codice internazionale esempio: "E001 LB 1701 + lettera formato desiderato"

LB	
Formato	Prezzo
A	€ 34,35
B	€ 68,97
C	€ 145,01
E	€ 40,36



DISTANZIALE

DESCRIZIONE PRODOTTO

Distanziale per fissaggio a parete di targhe spessore massimo mm10. Disponibile in varie finiture.

Codice	Formato	Prezzo
EUCA1319CRO	CROMO	€ 6,50
EUCA1319ORO	ORO	€ 6,50



Codice	Formato	Mate-riale	Prezzo
W012 P 14 E	Lato mm 190	Plexiglass	€ 57,63

Codice	Formato	Mate-riale	Prezzo
W003 P 19 E	Lato mm 190	Plexiglass	€ 57,63

Codice	Formato	Mate-riale	Prezzo
P002 P 501 A	Lato mm 130	Plexiglass	€ 54,13
P002 P 501 E	Lato mm 190	Plexiglass	€ 57,63
P002 P 501 G	Lato mm 290	Plexiglass	€ 77,93

Codice	Formato	Mate-riale	Prezzo
P 502 A	Lato mm 130	Plexiglass	€ 54,13
P 502 E	Lato mm 190	Plexiglass	€ 57,63
P 502 G	Lato mm 290	Plexiglass	€ 77,93



Codice	Formato	Mate-riale	Prezzo
F001 P 1600 A	Lato mm 130	Plexiglass	€ 54,13
F001 P 1600 E	Lato mm 190	Plexiglass	€ 57,63
F001 P 1600 B	Lato mm 290	Plexiglass	€ 77,93

Codice	Formato	Mate-riale	Prezzo
F002 P 1601 A	Lato mm 130	Plexiglass	€ 54,13
F002 P 1601 E	Lato mm 190	Plexiglass	€ 57,63
F002 P 1601 B	Lato mm 290	Plexiglass	€ 77,93

Codice	Formato	Mate-riale	Prezzo
P 1603 A	Lato mm 130	Plexiglass	€ 54,13
P 1603 E	Lato mm 190	Plexiglass	€ 57,63
P 1603 B	Lato mm 290	Plexiglass	€ 77,93

Codice	Formato	Mate-riale	Prezzo
F005 P 1604 A	Lato mm 130	Plexiglass	€ 54,13
F005 P 1604 E	Lato mm 190	Plexiglass	€ 57,63
F005 P 1604 B	Lato mm 290	Plexiglass	€ 77,93



Codice	Formato	Mate-riale	Prezzo
F006 P 1608 A	Lato mm 130	Plexiglass	€ 54,13
F006 P 1608 E	Lato mm 190	Plexiglass	€ 57,63
F006 P 1608 B	Lato mm 290	Plexiglass	€ 77,93

Codice	Formato	Mate-riale	Prezzo
F004 P 1612 A	Lato mm 130	Plexiglass	€ 54,13
F004 P 1612 E	Lato mm 190	Plexiglass	€ 57,63
F004 P 1612 B	Lato mm 290	Plexiglass	€ 77,93

Codice	Formato	Mate-riale	Prezzo
P 1628 A	Lato mm 130	Plexiglass	€ 54,13
P 1628 E	Lato mm 190	Plexiglass	€ 57,63
P 1628 B	Lato mm 290	Plexiglass	€ 77,93

Codice	Formato	Mate-riale	Prezzo
P 1629 A	Lato mm 130	Plexiglass	€ 54,13
P 1629 E	Lato mm 190	Plexiglass	€ 57,63



Codice	Formato	Materiale	Prezzo	Codice	Formato	Materiale	Prezzo	Codice	Formato	Materiale	Prezzo	Codice	Formato	Materiale	Prezzo
E006 P 1704 A	Lato mm 130	Plexiglass	€ 54,13	E005 P 1705 A	Lato mm 130	Plexiglass	€ 54,13	E002 P 1756 E	Lato mm 190	Plexiglass	€ 57,63	E001 P 1757 E	Lato mm 190	Plexiglass	€ 57,63
E006 P 1704 E	Lato mm 190	Plexiglass	€ 57,63	E005 P 1705 E	Lato mm 190	Plexiglass	€ 57,63	E002 P 1756 B	Lato mm 290	Plexiglass	€ 77,93	E001 P 1757 B	Lato mm 290	Plexiglass	€ 77,93
E006 P 1704 B	Lato mm 290	Plexiglass	€ 77,93	E005 P 1705 B	Lato mm 290	Plexiglass	€ 77,93								



Codice	Formato	Materiale	Prezzo	Codice	Formato	Materiale	Prezzo	Codice	Formato	Materiale	Prezzo
E002 P 1758 E	Lato mm 190	Plexiglass	€ 57,63	E001 P 1759 E	Lato mm 190	Plexiglass	€ 57,63	E001 P 1760 A	Lato mm 130	Plexiglass	€ 54,13
E002 P 1758 B	Lato mm 290	Plexiglass	€ 77,93	E001 P 1759 B	Lato mm 290	Plexiglass	€ 77,93	E001 P 1760 E	Lato mm 190	Plexiglass	€ 57,63
								E001 P 1760 B	Lato mm 290	Plexiglass	€ 77,93



Codice	Formato	Materiale	Prezzo	Codice	Formato	Materiale	Prezzo	Codice	Formato	Materiale	Prezzo	Codice	Formato	Materiale	Prezzo
E002 P 1761 A	Lato mm 130	Plexiglass	€ 54,13	E001 P 1762 A	Lato mm 130	Plexiglass	€ 54,13	E003 P 1714 E	Lato mm 190	Plexiglass	€ 57,63	E004 P 1716 E	Lato mm 190	Plexiglass	€ 57,63
E002 P 1761 E	Lato mm 190	Plexiglass	€ 57,63	E001 P 1762 E	Lato mm 190	Plexiglass	€ 57,63	E003 P 1714 B	Lato mm 290	Plexiglass	€ 77,93	E004 P 1716 B	Lato mm 290	Plexiglass	€ 77,93
E002 P 1761 B	Lato mm 290	Plexiglass	€ 77,93	E001 P 1762 B	Lato mm 290	Plexiglass	€ 77,93								



Codice	Formato	Materiale	Prezzo	Codice	Formato	Materiale	Prezzo	Codice	Formato	Materiale	Prezzo	Codice	Formato	Materiale	Prezzo
P 2100 E	Lato mm 190	Plexiglass	€ 57,63	P 2101 E	Lato mm 190	Plexiglass	€ 57,63	P 2102 E	Lato mm 190	Plexiglass	€ 57,63	P 2103 E	Lato mm 190	Plexiglass	€ 57,63



Codice	Formato	Materiale	Prezzo
P 2105 E	Lato mm 190	Plexiglass	€ 57,63

Codice	Formato	Materiale	Prezzo
P 2116 E	Lato mm 190	Plexiglass	€ 57,63

CARTELLI SERIE PROPRIETÀ PRIVATA

CARATTERISTICHE

Fondo di vario formato. I colori variano in funzione dell'argomento a cui si riferiscono. Il materiale usato può essere Alluminio piano preverniciato o Pellicola adesiva in fogli, Alluminio scatoletto o Lamiera scatoletta. Leggere attentamente le tabelle situate sotto ogni cartello per individuare il formato corrispondente al modello desiderato.



Codice	Formato	Materiale	Prezzo
1902A	mm 250x450	Alluminio	€ 10,88



Codice	Formato	Materiale	Prezzo
1904A	mm 250x450	Alluminio	€ 10,88



Codice	Formato	Materiale	Prezzo
1906A	mm 250x450	Alluminio	€ 10,88



Codice	Formato	Materiale	Prezzo
1907A	mm 250x450	Alluminio	€ 10,88



Codice	Formato	Materiale	Prezzo
1908B	mm 400x600	Alluminio	€ 20,76
1908S	mm 400x600	All. Scatolato	€ 92,59
1908L	mm 400x600	Lam. Scatolata	€ 62,50



Codice	Formato	Materiale	Prezzo
1909B	mm 400x600	Alluminio	€ 20,76
1909S	mm 400x600	All. Scatolato	€ 92,59
1909L	mm 400x600	Lam. Scatolata	€ 62,50



Codice	Formato	Materiale	Prezzo
1911B	mm 400x600	Alluminio	€ 20,76
1911S	mm 400x600	All. Scatolato	€ 92,59
1911L	mm 400x600	Lam. Scatolata	€ 62,50



Codice	Formato	Materiale	Prezzo
1901A	mm 250x450	Alluminio	€ 10,88
1901B	mm 400x600	Alluminio	€ 20,76
1901S	mm 400x600	All. Scatolato	€ 92,59
1901L	mm 400x600	Lam. Scatolata	€ 62,50



Codice	Formato	Materiale	Prezzo
1903A	mm 250x450	Alluminio	€ 10,88
1903B	mm 400x600	Alluminio	€ 20,76
1903S	mm 400x600	All. Scatolato	€ 92,59
1903L	mm 400x600	Lam. Scatolata	€ 62,50



Codice	Formato	Materiale	Prezzo
1910A	mm 250x450	Alluminio	€ 10,88
1910B	mm 400x600	Alluminio	€ 20,76
1910S	mm 400x600	All. Scatolato	€ 92,59
1910L	mm 400x600	Lam. Scatolata	€ 62,50



Codice	Formato	Materiale	Prezzo
1956AR	mm 250x450	All. Rifrang.	€ 24,21
1956BR	mm 400x600	All. Rifrang.	€ 48,41
1956SR	mm 400x600	All. Scatolato Rifrangente	€ 62,89

A RICHIESTA I MODELLI "PASSO CARRABILE" sono fornibili personalizzati



Codice	Formato	Materiale	Prezzo
1916A	mm 250x450	Alluminio	€ 10,88
1916B	mm 400x600	Alluminio	€ 20,76
1916S	mm 400x600	All. Scatolato	€ 92,59
1916L	mm 400x600	Lam. Scatolata	€ 62,50



Codice	Formato	Materiale	Prezzo
1917A	mm 250x450	Alluminio	€ 10,88
1917B	mm 400x600	Alluminio	€ 20,76
1917S	mm 400x600	All. Scatolato	€ 92,59
1917L	mm 400x600	Lam. Scatolata	€ 62,50



Codice	Formato	Materiale	Prezzo
1918A	mm 250x450	Alluminio	€ 10,88
1918B	mm 400x600	Alluminio	€ 20,76
1918S	mm 400x600	All. Scatolato	€ 92,59
1918L	mm 400x600	Lam. Scatolata	€ 62,50



Codice	Formato	Materiale	Prezzo
1919A	mm 250x450	Alluminio	€ 8,54
1919B	mm 400x600	Alluminio	€ 20,76
1919S	mm 400x600	All. Scatolato	€ 83,63
1919L	mm 400x600	Lam. Scatolata	€ 56,45



Codice	Formato	Materiale	Prezzo
1920A	mm 250x450	Alluminio	€ 10,88
1920B	mm 400x600	Alluminio	€ 20,76
1920S	mm 400x600	All. Scatolato	€ 92,59
1920L	mm 400x600	Lam. Scatolata	€ 62,50



Codice	Formato	Materiale	Prezzo
1921A	mm 250x450	Alluminio	€ 10,88
1921B	mm 400x600	Alluminio	€ 20,76
1921S	mm 400x600	All. Scatolato	€ 92,59
1921L	mm 400x600	Lam. Scatolata	€ 62,50



Codice	Formato	Materiale	Prezzo
1926A	mm 250x450	Alluminio	€ 10,88
1926B	mm 400x600	Alluminio	€ 20,76
1926S	mm 400x600	All. Scatolato	€ 92,59
1926L	mm 400x600	Lam. Scatolata	€ 62,50



Codice	Formato	Materiale	Prezzo
1927A	mm 250x450	Alluminio	€ 10,88
1927B	mm 400x600	Alluminio	€ 20,76
1927S	mm 400x600	All. Scatolato	€ 92,59
1927L	mm 400x600	Lam. Scatolata	€ 62,50



Codice	Formato	Materiale	Prezzo
1957A	mm 250x450	Alluminio	€ 10,88
1957B	mm 400x600	Alluminio	€ 20,76
1957S	mm 400x600	All. Scatolato	€ 92,59
1957L	mm 400x600	Lam. Scatolata	€ 62,50



Codice	Formato	Materiale	Prezzo
1926A	mm 250x450	Alluminio	€ 10,88
1926B	mm 400x600	Alluminio	€ 20,76
1926S	mm 400x600	All. Scatolato	€ 92,59
1926L	mm 400x600	Lam. Scatolata	€ 62,50



Codice	Formato	Materiale	Prezzo
1912A	mm 250x450	Alluminio	€ 10,88
1912B	mm 400x600	Alluminio	€ 20,76
1912S	mm 400x600	All. Scatolato	€ 92,59
1912L	mm 400x600	Lam. Scatolata	€ 62,50



Codice	Formato	Materiale	Prezzo
1913A	mm 250x450	Alluminio	€ 10,88
1913B	mm 400x600	Alluminio	€ 20,76
1913S	mm 400x600	All. Scatolato	€ 92,59
1913L	mm 400x600	Lam. Scatolata	€ 62,50



Codice	Formato	Materiale	Prezzo
1914A	mm 250x450	Alluminio	€ 10,88
1914B	mm 400x600	Alluminio	€ 20,76
1914S	mm 400x600	All. Scatolato	€ 92,59
1914L	mm 400x600	Lam. Scatolata	€ 62,50



Codice	Formato	Materiale	Prezzo
1915A	mm 250x450	Alluminio	€ 10,88
1915B	mm 400x600	Alluminio	€ 20,76
1915S	mm 400x600	All. Scatolato	€ 92,59
1915L	mm 400x600	Lam. Scatolata	€ 62,50



Codice	Formato	Materiale	Prezzo	Codice	Formato	Materiale	Prezzo	Codice	Formato	Materiale	Prezzo
1928B	mm 400x600	Alluminio	€ 20,76	1934A	mm 250x450	Alluminio	€ 10,88	1935A	mm 250x450	Alluminio	€ 10,88
1928S	mm 400x600	All. Scatolato	€ 92,59	1934B	mm 400x600	Alluminio	€ 20,76	1935B	mm 400x600	Alluminio	€ 20,76
1928L	mm 400x600	Lam. Scatolata	€ 62,50	1934S	mm 400x600	All. Scatolato	€ 92,59	1935S	mm 400x600	All. Scatolato	€ 92,59
				1934L	mm 400x600	Lam. Scatolata	€ 62,50	1935L	mm 400x600	Lam. Scatolata	€ 62,50



Codice	Formato	Materiale	Prezzo	Codice	Formato	Materiale	Prezzo	Codice	Formato	Materiale	Prezzo	Codice	Formato	Materiale	Prezzo
1345A	mm 300x200	Alluminio	€ 4,62	1346A	mm 300x200	Alluminio	€ 4,62	1347A	mm 300x200	Alluminio	€ 4,62	1348A	mm 300x200	Alluminio	€ 4,62



Codice	Formato	Materiale	Prezzo	Codice	Formato	Materiale	Prezzo	Codice	Formato	Materiale	Prezzo
1349A	mm 300x200	Alluminio	€ 4,62	1462A	mm 300x80	Alluminio	€ 3,84	1947	mm 300x80	Alluminio	€ 3,84
				1462AD	mm 300x80	Pell. Adesiva	€ 3,24				



Codice	Formato	Materiale	Prezzo	Codice	Formato	Materiale	Prezzo	Codice	Formato	Materiale	Prezzo
1944	mm 300x80	Alluminio	€ 3,84	1945	mm 300x80	Alluminio	€ 3,84	1946	mm 300x80	Alluminio	€ 3,84



Codice	Formato	Materiale	Prezzo	Codice	Formato	Materiale	Prezzo	Codice	Formato	Materiale	Prezzo
1201B	mm 660x500	Alluminio	€ 27,71	1202B	mm 660x500	Alluminio	€ 27,71	1203B	mm 660x500	Alluminio	€ 27,71

CARATTERISTICHE

Fondo bianco rettangolare, scritta blu. Alla voce FORMATO sono indicate le misure in mm della base e dell'altezza del rettangolo (ad eccezione del mod.2000). Il materiale usato è esclusivamente Alluminio piano preverniciato.

USCITA

Codice	Formato	Materiale	Prezzo
2002B	mm 290x80	Alluminio	€ 4,16

CUSTODE

Codice	Formato	Materiale	Prezzo
2003	mm 290x80	Alluminio	€ 4,16

ENTRATA

Codice	Formato	Materiale	Prezzo
2004	mm 290x80	Alluminio	€ 4,16

ENTRATA IMPIEGATI

Codice	Formato	Materiale	Prezzo
2005	mm 290x80	Alluminio	€ 4,16

ENTRATA OPERAI

Codice	Formato	Materiale	Prezzo
2006	mm 290x80	Alluminio	€ 4,16

MENSA

Codice	Formato	Materiale	Prezzo
2007	mm 290x80	Alluminio	€ 4,16

INFERMERIA

Codice	Formato	Materiale	Prezzo
2008	mm 290x80	Alluminio	€ 4,16

SERVIZI

Codice	Formato	Materiale	Prezzo
2009	mm 290x80	Alluminio	€ 4,16

TOILETTE

Codice	Formato	Materiale	Prezzo
2010	mm 290x80	Alluminio	€ 4,16

TOILETTE DONNE

Codice	Formato	Materiale	Prezzo
2011	mm 290x80	Alluminio	€ 4,16

TOILETTE UOMINI

Codice	Formato	Materiale	Prezzo
2012	mm 290x80	Alluminio	€ 4,16

SPOGLIATOIO DONNE

Codice	Formato	Materiale	Prezzo
2013	mm 290x80	Alluminio	€ 4,16

SPOGLIATOIO UOMINI

Codice	Formato	Materiale	Prezzo
2014	mm 290x80	Alluminio	€ 4,16

SPOGLIATOIO

Codice	Formato	Materiale	Prezzo
2015	mm 290x80	Alluminio	€ 4,16

DIREZIONE LAVORI

Codice	Formato	Materiale	Prezzo
2016	mm 290x80	Alluminio	€ 4,16

ACQUISTI

Codice	Formato	Materiale	Prezzo
2017	mm 290x80	Alluminio	€ 4,16

VENDITE

Codice	Formato	Materiale	Prezzo
2018	mm 290x80	Alluminio	€ 4,16

OFFICINA

Codice	Formato	Materiale	Prezzo
2019	mm 290x80	Alluminio	€ 4,16

LABORATORIO

Codice	Formato	Materiale	Prezzo
2020	mm 290x80	Alluminio	€ 4,16

MAGAZZINO

Codice	Formato	Materiale	Prezzo
2021	mm 290x80	Alluminio	€ 4,16

SPEDIZIONE

Codice	Formato	Materiale	Prezzo
2023	mm 290x80	Alluminio	€ 4,16

RICEVIMENTO

Codice	Formato	Materiale	Prezzo
2024	mm 290x80	Alluminio	€ 4,16

SPEDIZIONE MERCI

Codice	Formato	Materiale	Prezzo
2025	mm 290x80	Alluminio	€ 4,16

RICEVIMENTO MERCI

Codice	Formato	Materiale	Prezzo
2026	mm 290x80	Alluminio	€ 4,16

CASSA

Codice	Formato	Materiale	Prezzo
2027	mm 290x80	Alluminio	€ 4,16

PORTINERIA

Codice	Formato	Materiale	Prezzo
2030	mm 290x80	Alluminio	€ 4,16

DIREZIONE

Codice	Formato	Materiale	Prezzo
2031	mm 290x80	Alluminio	€ 4,16

UFFICI

Codice	Formato	Materiale	Prezzo
2032	mm 290x80	Alluminio	€ 4,16

UFFICIO IMPRESA

Codice	Formato	Materiale	Prezzo
2033	mm 290x80	Alluminio	€ 4,16

UFFICIO TECNICO

Codice	Formato	Materiale	Prezzo
2036	mm 290x80	Alluminio	€ 4,16

REPARTO SPEDIZIONI

Codice	Formato	Materiale	Prezzo
2037	mm 290x80	Alluminio	€ 4,16

ENTRATA IMPIEGATI

Codice	Formato	Materiale	Prezzo
2038	mm 290x80	Alluminio	€ 4,16

REPARTO CONFEZIONI

Codice	Formato	Materiale	Prezzo
2039	mm 290x80	Alluminio	€ 4,16

REPARTO MONTAGGIO

Codice	Formato	Materiale	Prezzo
2040	mm 290x80	Alluminio	€ 4,16

REPARTO VERNICIATURA

Codice	Formato	Materiale	Prezzo
2041	mm 290x80	Alluminio	€ 4,16

INFORMAZIONI

Codice	Formato	Materiale	Prezzo
2042	mm 290x80	Alluminio	€ 4,16

PRIVATO

Codice	Formato	Materiale	Prezzo
2043	mm 290x80	Alluminio	€ 4,16

UFFICIO

Codice	Formato	Materiale	Prezzo
2044	mm 290x80	Alluminio	€ 4,16

DOCCE

Codice	Formato	Materiale	Prezzo
2045	mm 290x80	Alluminio	€ 4,16

ARCHIVIO

Codice	Formato	Materiale	Prezzo
2046	mm 290x80	Alluminio	€ 4,16

CARATTERISTICHE

Fondo quadrato o rettangolare grigio, scritta o pittogramma blu, bordo blu.

Alla voce **FORMATO** è indicata la misura in mm del lato per i cartelli quadrati, mentre per quelli rettangolari sono indicate le misure in mm della base e dell'altezza. Il materiale usato è Alluminio piano preverniciato o Pellicola adesiva in fogli.

Leggere attentamente le tabelle situate sotto ogni cartello per individuare il formato corrispondente al modello desiderato.



Codice	Formato	Materiale	Prezzo
2100	Lato mm 165	Pell. Adesiva	€ 3,24



Codice	Formato	Materiale	Prezzo
2101	Lato mm 165	Pell. Adesiva	€ 3,24



Codice	Formato	Materiale	Prezzo
2102	Lato mm 165	Pell. Adesiva	€ 3,24



Codice	Formato	Materiale	Prezzo
2103	Lato mm 165	Pell. Adesiva	€ 3,24



Codice	Formato	Materiale	Prezzo
2104	Lato mm 165	Pell. Adesiva	€ 3,24



Codice	Formato	Materiale	Prezzo
2105	Lato mm 165	Pell. Adesiva	€ 3,24



Codice	Formato	Materiale	Prezzo
2106	Lato mm 165	Pell. Adesiva	€ 3,24



Codice	Formato	Materiale	Prezzo
2107	Lato mm 165	Pell. Adesiva	€ 3,24



Codice	Formato	Materiale	Prezzo
2108	Lato mm 165	Pell. Adesiva	€ 3,24



Codice	Formato	Materiale	Prezzo
2109	Lato mm 165	Pell. Adesiva	€ 3,24

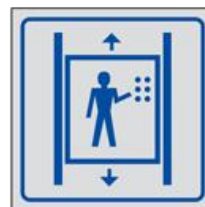

Codice	Formato	Materiale	Prezzo
2110	Lato mm 165	Pell. Adesiva	€ 3,24



Codice	Formato	Materiale	Prezzo
2111	Lato mm 165	Pell. Adesiva	€ 3,24



Codice	Formato	Materiale	Prezzo
2112	Lato mm 165	Pell. Adesiva	€ 3,24



Codice	Formato	Materiale	Prezzo
2113	Lato mm 165	Pell. Adesiva	€ 3,24



Codice	Formato	Materiale	Prezzo
2116	Lato mm 165	Pell. Adesiva	€ 3,24



Codice	Formato	Materiale	Prezzo
2120	Lato mm 165	Pell. Adesiva	€ 3,24



Codice	Formato	Materiale	Prezzo
2121	Lato mm 165	Pell. Adesiva	€ 3,24



Codice	Formato	Materiale	Prezzo
2122	Lato mm 165	Pell. Adesiva	€ 3,24



Codice	Formato	Materiale	Prezzo
2123	Lato mm 165	Pell. Adesiva	€ 3,24



Codice	Formato	Materiale	Prezzo
2127	Lato mm 165	Pell. Adesiva	€ 3,24

GUARDAROBA

Codice	Formato	Materiale	Prezzo
2150A	mm 165x50	Pell. Adesiva	€ 1,79

DIREZIONE

Codice	Formato	Materiale	Prezzo
2151A	mm 165x50	Pell. Adesiva	€ 1,79

TIRARE

Codice	Formato	Materiale	Prezzo
2152A	mm 165x50	Pell. Adesiva	€ 1,79

AVANTI

Codice	Formato	Materiale	Prezzo
2153A	mm 165x50	Pell. Adesiva	€ 1,79

SUONARE

Codice	Formato	Materiale	Prezzo
2154A	mm 165x50	Pell. Adesiva	€ 1,79

SCALA

Codice	Formato	Materiale	Prezzo
2155A	mm 165x50	Pell. Adesiva	€ 1,79

UFFICIO

Codice	Formato	Materiale	Prezzo
2156A	mm 165x50	Pell. Adesiva	€ 1,79

PRONTO SOCCORSO

Codice	Formato	Materiale	Prezzo
2157A	mm 165x50	Pell. Adesiva	€ 1,79

VIETATO L'INGRESSO

Codice	Formato	Materiale	Prezzo
2158A	mm 165x50	Pell. Adesiva	€ 1,79

SPINGERE

Codice	Formato	Materiale	Prezzo
2159A	mm 165x50	Pell. Adesiva	€ 1,79

ASCENSORE

Codice	Formato	Materiale	Prezzo
2160A	mm 165x50	Pell. Adesiva	€ 1,79

UFFICIO TECNICO

Codice	Formato	Materiale	Prezzo
2161A	mm 165x50	Pell. Adesiva	€ 1,79

ARCHIVIO

Codice	Formato	Materiale	Prezzo
2162A	mm 165x50	Pell. Adesiva	€ 1,79

per favore CHIUDERE LA PORTA grazie

Codice	Formato	Materiale	Prezzo
2163A	mm 165x50	Pell. Adesiva	€ 1,79

TOILETTE

Codice	Formato	Materiale	Prezzo
2164A	mm 165x50	Pell. Adesiva	€ 1,79

USCITA

Codice	Formato	Materiale	Prezzo
2165A	mm 165x50	Pell. Adesiva	€ 1,79

AMMINISTRAZIONE

Codice	Formato	Materiale	Prezzo
2166A	mm 165x50	Pell. Adesiva	€ 1,79

VIETATO INTRODURRE CANI

Codice	Formato	Materiale	Prezzo
2167A	mm 165x50	Pell. Adesiva	€ 1,79

INFORMAZIONI

Codice	Formato	Materiale	Prezzo
2168A	mm 165x50	Pell. Adesiva	€ 1,79

UFFICI

Codice	Formato	Materiale	Prezzo
2169A	mm 165x50	Pell. Adesiva	€ 1,79

CASSA

Codice	Formato	Materiale	Prezzo
2170A	mm 165x50	Pell. Adesiva	€ 1,79

ARIA CONDIZIONATA TENERE CHIUSA LA PORTA

Codice	Formato	Materiale	Prezzo
2172A	mm 165x50	Pell. Adesiva	€ 1,79

MENSA

Codice	Formato	Materiale	Prezzo
2173A	mm 165x50	Pell. Adesiva	€ 1,79

ENTRATA

Codice	Formato	Materiale	Prezzo
2174A	mm 165x50	Pell. Adesiva	€ 1,79

PORTA CHIUSA

Codice	Formato	Materiale	Prezzo
2175A	mm 165x50	Pell. Adesiva	€ 1,79

VIETATO FUMARE

Codice	Formato	Materiale	Prezzo
2176A	mm 165x50	Pell. Adesiva	€ 1,79

SEGRETERIA

Codice	Formato	Materiale	Prezzo
2177A	mm 165x50	Pell. Adesiva	€ 1,79



Codice	Formato	Materiale	Prezzo
2178A	mm 165x50	Pell. Adesiva	€ 1,79

TELEFONO

Codice	Formato	Materiale	Prezzo
2179A	mm 165x50	Pell. Adesiva	€ 1,79

SPOGLIATOIO

Codice	Formato	Materiale	Prezzo
2180A	mm 165x50	Pell. Adesiva	€ 1,79

SPOGLIATOIO UOMINI

Codice	Formato	Materiale	Prezzo
2181A	mm 165x50	Pell. Adesiva	€ 1,79

SPOGLIATOIO DONNE

Codice	Formato	Materiale	Prezzo
2182A	mm 165x50	Pell. Adesiva	€ 1,79

DOCCIA

Codice	Formato	Materiale	Prezzo
2183A	mm 165x50	Pell. Adesiva	€ 1,79

INFERMERIA

Codice	Formato	Materiale	Prezzo
2184A	mm 165x50	Pell. Adesiva	€ 1,79

C.E.D.

Codice	Formato	Materiale	Prezzo
2186A	mm 165x50	Pell. Adesiva	€ 1,79

MAGAZZINO

Codice	Formato	Materiale	Prezzo
2187A	mm 165x50	Pell. Adesiva	€ 1,79

ENTRATA OPERAI

Codice	Formato	Materiale	Prezzo
2188A	mm 165x50	Pell. Adesiva	€ 1,79

ENTRATA CLIENTI

Codice	Formato	Materiale	Prezzo
2189A	mm 165x50	Pell. Adesiva	€ 1,79

TOILETTE

Codice	Formato	Materiale	Prezzo
2190A	mm 165x50	Pell. Adesiva	€ 1,79

TOILETTE

Codice	Formato	Materiale	Prezzo
2191A	mm 165x50	Pell. Adesiva	€ 1,79

TOILETTE

Codice	Formato	Materiale	Prezzo
2192A	mm 165x50	Pell. Adesiva	€ 1,79

PRIVATO

Codice	Formato	Materiale	Prezzo
2193A	mm 165x50	Pell. Adesiva	€ 1,79

LABORATORIO

Codice	Formato	Materiale	Prezzo
2194A	mm 165x50	Pell. Adesiva	€ 1,79

E' OBBLIGATORIO UTILIZZARE LA CINTURA DI SICUREZZA

Codice	Formato	Materiale	Prezzo
2195A	mm 165x50	Pell. Adesiva	€ 1,79

CARATTERISTICHE

Con fondo giallo e scritta nera (GN), con fondo bianco e scritta rossa (BR) o con fondo trasparente e scritta nera (TN).
 Possono essere fornite con numerazione singola (tutti 1, tutti 2, ecc...), con numerazione consecutiva (da 0 a 9), con lettere singole (tutte A, tutte B, ecc...), con lettere consecutive (dalla A alla Z). Realizzate in quattro diversi formati, sono fornite in fogli distributori. Il materiale usato è esclusivamente Pellicola adesiva in fogli.

Per individuare il modello della lettera o del numero desiderato indicarlo dopo il codice dominante (es. codice 2600 + numero 09 = 2600 09).
 Per la scelta del colore indicare successivamente GN per fondo giallo con caratteri neri, BR per fondo bianco con caratteri rossi, TN per fondo bianco con caratteri neri (es. 2600 09 GN, 2600 09 BR, 2600 09 TN).



Codice	Formato etichetta	Q.tà per foglio	Formato foglio	Prezzo
2600 09 GN	mm 16x24	30	mm 175x80	€ 1,79



Codice	Formato etichetta	Q.tà per foglio	Formato foglio	Prezzo
2600 1 GN	mm 16x24	30	mm 175x80	€ 1,79



Codice	Formato etichetta	Q.tà per foglio	Formato foglio	Prezzo
2600 AZ GN	mm 16x24	30	mm 175x80	€ 1,79



Codice	Formato etichetta	Q.tà per foglio	Formato foglio	Prezzo
2600 A GN	mm 16x24	30	mm 175x80	€ 1,79



Codice	Formato etichetta	Q.tà per foglio	Formato foglio	Prezzo
2600 09 BR	mm 16x24	30	mm 175x80	€ 1,79



Codice	Formato etichetta	Q.tà per foglio	Formato foglio	Prezzo
2600 1 BR	mm 16x24	30	mm 175x80	€ 1,79



Codice	Formato etichetta	Q.tà per foglio	Formato foglio	Prezzo
2600 AZ BR	mm 16x24	30	mm 175x80	€ 1,79



Codice	Formato etichetta	Q.tà per foglio	Formato foglio	Prezzo
2600 A BR	mm 16x24	30	mm 175x80	€ 1,79

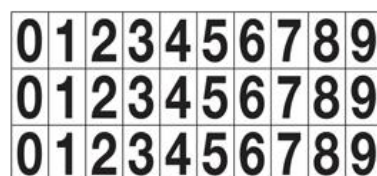

Codice	Formato etichetta	Q.tà per foglio	Formato foglio	Prezzo
2600 09 TN	mm 16x24	30	mm 175x80	€ 1,79

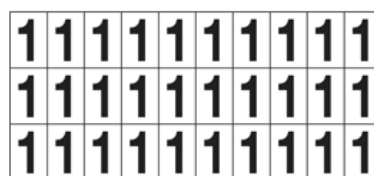

Codice	Formato etichetta	Q.tà per foglio	Formato foglio	Prezzo
2600 1 TN	mm 16x24	30	mm 175x80	€ 1,79



Codice	Formato etichetta	Q.tà per foglio	Formato foglio	Prezzo
2600 AZ TN	mm 16x24	30	mm 175x80	€ 1,79



Codice	Formato etichetta	Q.tà per foglio	Formato foglio	Prezzo
2600 A TN	mm 16x24	30	mm 175x80	€ 1,79

Per individuare il modello della lettera o del numero desiderato indicarlo dopo il modello dominante (es. lettera A, modello 2602=2602 A). Per la scelta del colore indicare successivamente GN per fondo giallo con caratteri neri, BR per fondo bianco con caratteri rossi (es. 2602 A GN, 2602 A BR).



Codice	Formato etichetta	Q.tà per foglio	Formato foglio	Prezzo
2601 09 GN	mm 70x124	10	mm 350x250	€ 2,89



Codice	Formato etichetta	Q.tà per foglio	Formato foglio	Prezzo
2601 1 GN	mm 70x124	10	mm 350x250	€ 2,89



Codice	Formato etichetta	Q.tà per foglio	Formato foglio	Prezzo
2601 2 GN	mm 70x124	10	mm 350x250	€ 2,89



Codice	Formato etichetta	Q.tà per foglio	Formato foglio	Prezzo
2601 A GN	mm 70x124	10	mm 350x250	€ 2,89

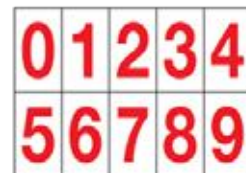

Codice	Formato etichetta	Q.tà per foglio	Formato foglio	Prezzo
2601 09 BR	mm 70x124	10	mm 350x250	€ 2,89



Codice	Formato etichetta	Q.tà per foglio	Formato foglio	Prezzo
2601 01 BR	mm 70x124	10	mm 350x250	€ 2,89



Codice	Formato etichetta	Q.tà per foglio	Formato foglio	Prezzo
2601 2 BR	mm 70x124	10	mm 350x250	€ 2,89



Codice	Formato etichetta	Q.tà per foglio	Formato foglio	Prezzo
2601 A BR	mm 70x124	10	mm 350x250	€ 2,89

Per individuare il modello della lettera o del numero desiderato indicarlo dopo il modello dominante (es. lettera A, modello 2602=2602 A). Per la scelta del colore indicare successivamente GN per fondo giallo con caratteri neri, BR per fondo bianco con caratteri rossi (es. 2602 A GN, 2602 A BR).



Codice	Formato etichetta	Q.tà per foglio	Formato foglio	Prezzo
2602 09 GN	mm 34x60	10	mm 350x60	€ 1,97



Codice	Formato etichetta	Q.tà per foglio	Formato foglio	Prezzo
2602 1 GN	mm 70x124	10	mm 350x60	€ 1,97



Codice	Formato etichetta	Q.tà per foglio	Formato foglio	Prezzo
2602 2 GN	mm 34x60	10	mm 350x60	€ 1,97



Codice	Formato etichetta	Q.tà per foglio	Formato foglio	Prezzo
2602 A GN	mm 34x60	10	mm 350x60	€ 1,97



Codice	Formato etichetta	Q.tà per foglio	Formato foglio	Prezzo
2602 09 BR	mm 70x124	10	mm 350x60	€ 1,97



Codice	Formato etichetta	Q.tà per foglio	Formato foglio	Prezzo
2602 1 BR	mm 34x60	10	mm 350x60	€ 1,97



Codice	Formato etichetta	Q.tà per foglio	Formato foglio	Prezzo
2602 2 BR	mm 34x60	10	mm 350x60	€ 1,97



Codice	Formato etichetta	Q.tà per foglio	Formato foglio	Prezzo
2602 A BR	mm 70x124	10	mm 350x60	€ 1,97

ETICHETTE LETTERE - NUMERI - FRECCE

Per individuare il modello della lettera o del numero desiderato indicarlo dopo il modello dominante (es. lettera A, modello 2603=2603 A). Per la scelta del colore indicare successivamente GN per fondo giallo con caratteri neri, BR per fondo bianco con caratteri rossi, TN per fondo bianco con caratteri neri (es. 2603 A GN, 2603 A BR, 2603 A TN).



Codice	Formato etichetta	Q.tà per foglio	Formato foglio	Prezzo
2603 09 GN	mm 10x15	60	mm 210x50	€ 1,79



Codice	Formato etichetta	Q.tà per foglio	Formato foglio	Prezzo
2603 1 GN	2603 1 GN	60	mm 210x50	€ 1,79



Codice	Formato etichetta	Q.tà per foglio	Formato foglio	Prezzo
2603 AZ GN	mm 10x15	60	mm 210x50	€ 1,79



Codice	Formato etichetta	Q.tà per foglio	Formato foglio	Prezzo
2603 A GN	mm 10x15	60	mm 210x50	€ 1,79



Codice	Formato etichetta	Q.tà per foglio	Formato foglio	Prezzo
2603 09 BR	mm 10x15	60	mm 210x50	€ 1,79



Codice	Formato etichetta	Q.tà per foglio	Formato foglio	Prezzo
2603 1 BR	mm 10x15	60	mm 210x50	€ 1,79



Codice	Formato etichetta	Q.tà per foglio	Formato foglio	Prezzo
2603 AZ BR	mm 10x15	60	mm 210x50	€ 1,79



Codice	Formato etichetta	Q.tà per foglio	Formato foglio	Prezzo
2603 A BR	mm 10x15	60	mm 210x50	€ 1,79

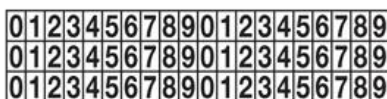

Codice	Formato etichetta	Q.tà per foglio	Formato foglio	Prezzo
2603 09 TN	mm 10x15	60	mm 210x50	€ 1,79



Codice	Formato etichetta	Q.tà per foglio	Formato foglio	Prezzo
2603 1 TN	mm 10x15	60	mm 210x50	€ 1,79



Codice	Formato etichetta	Q.tà per foglio	Formato foglio	Prezzo
2603 AZ TN	mm 10x15	60	mm 210x50	€ 1,79



Codice	Formato etichetta	Q.tà per foglio	Formato foglio	Prezzo
2603 A TN	mm 10x15	60	mm 210x50	€ 1,79

CARATTERISTICHE

Realizzate in due diversi formati, sono fornite in fogli distributori. Alla voce "QUANTITÀ PER FOGLIO" è indicato il numero di etichette contenute in ogni foglio distributore. Alla voce "FORMATO FOGLIO" sono indicate le misure della base e dell'altezza del foglio distributore. Il materiale usato è esclusivamente Pellicola adesiva in fogli. Leggere attentamente le tabelle situate sotto ogni etichetta per individuare il formato corrispondente al modello desiderato.



Codice	Formato etichetta	Q.tà per foglio	Formato foglio	Prezzo
2650 GN	mm 10x40	11	mm 125x40	€ 1,50

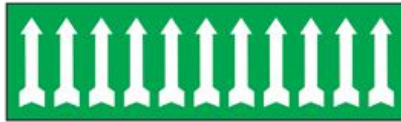

Codice	Formato etichetta	Q.tà per foglio	Formato foglio	Prezzo
2650 BV	mm 10x40	11	mm 125x40	€ 1,50



Codice	Formato etichetta	Q.tà per foglio	Formato foglio	Prezzo
2650 BB	mm 10x40	11	mm 125x40	€ 1,50



Codice	Formato etichetta	Q.tà per foglio	Formato foglio	Prezzo
2650 BR	mm 10x40	11	mm 125x40	€ 1,50



Codice	Formato etichetta	Q.tà per foglio	Formato foglio	Prezzo
2651 GN	2651 GN	6	mm 330x70	€ 2,55



Codice	Formato etichetta	Q.tà per foglio	Formato foglio	Prezzo
2651 BV	mm 110x35	6	mm 330x70	€ 2,55



Codice	Formato etichetta	Q.tà per foglio	Formato foglio	Prezzo
2651 VB	mm 110x35	6	mm 330x70	€ 2,55



Codice	Formato etichetta	Q.tà per foglio	Formato foglio	Prezzo
2651 BB	mm 110x35	6	mm 330x70	€ 2,55



Codice	Formato etichetta	Q.tà per foglio	Formato foglio	Prezzo
2651 NA	mm 110x35	6	mm 330x70	€ 2,55



Codice	Formato etichetta	Q.tà per foglio	Formato foglio	Prezzo
2651 BM	mm 110x35	6	mm 330x70	€ 2,55



Codice	Formato etichetta	Q.tà per foglio	Formato foglio	Prezzo
2651 BN	mm 110x35	6	mm 330x70	€ 2,55



Codice	Formato etichetta	Q.tà per foglio	Formato foglio	Prezzo
2652 GN	mm 110x35	6	mm 330x70	€ 2,55



Codice	Formato etichetta	Q.tà per foglio	Formato foglio	Prezzo
2652 BV	mm 110x35	6	mm 330x70	€ 2,55



Codice	Formato etichetta	Q.tà per foglio	Formato foglio	Prezzo
2652 BB	mm 110x35	6	mm 330x70	€ 2,55



Codice	Formato etichetta	Q.tà per foglio	Formato foglio	Prezzo
2652 BM	mm 110x35	6	mm 330x70	€ 2,55

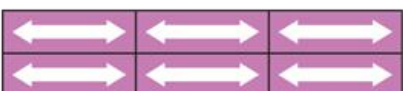

Codice	Formato etichetta	Q.tà per foglio	Formato foglio	Prezzo
2652 VB	mm 110x35	6	mm 330x70	€ 2,55



Codice	Formato etichetta	Q.tà per foglio	Formato foglio	Prezzo
2652 NA	mm 110x35	6	mm 330x70	€ 2,55













Codice	Formato etichetta	Q.tà per foglio	Formato foglio	Prezzo
2652 BN	mm 110x35	6	mm 330x70	€ 2,55

CARATTERISTICHE

I colori distintivi di base ed i colori di contrasto rispecchiano quanto previsto dalla norma UNI 5634 in funzione del campo di applicazione. Il materiale usato è esclusivamente Pellicola adesiva in fogli.

Sistema di identificazione delle tubazioni e canalizzazioni convoglianti fluidi

Acqua 	Vapore e acqua surriscaldata 
Oli minerali, vegetali, animali, liquidi combustibili e/o infiammabili 	Gas allo stato gassoso o liquefatto (esclusa l'aria) 
Acidi 	Alcali 
Aria 	Altri fluidi 
Estinzione incendi 	Comburenti 

RITORNO

Codice	Formato	Materiale	Prezzo
2401	mm 330x70	Pell. Adesiva	€ 2,20

G.P.L.

Codice	Formato	Materiale	Prezzo
2403	mm 330x70	Pell. Adesiva	€ 2,20

GAS PROMISCUO

Codice	Formato	Materiale	Prezzo
2407	mm 330x70	Pell. Adesiva	€ 2,20

ACETILENE

Codice	Formato	Materiale	Prezzo
2408	mm 330x70	Pell. Adesiva	€ 2,20

PRIMARIO

Codice	Formato	Materiale	Prezzo
2409	mm 330x70	Pell. Adesiva	€ 2,20

ANDATA

Codice	Formato	Materiale	Prezzo
2411	mm 330x70	Pell. Adesiva	€ 2,20

GAS

Codice	Formato	Materiale	Prezzo
2412	mm 330x70	Pell. Adesiva	€ 2,20

PROPANO

Codice	Formato	Materiale	Prezzo
2414	mm 330x70	Pell. Adesiva	€ 2,20

ESAUSTO

Codice	Formato	Materiale	Prezzo
2415	mm 330x70	Pell. Adesiva	€ 2,20

GAS INERTE

Codice	Formato	Materiale	Prezzo
2416	mm 330x70	Pell. Adesiva	€ 2,20

BUTANO

Codice	Formato	Materiale	Prezzo
2417	mm 330x70	Pell. Adesiva	€ 2,20

GAS COMBUSTIBILE

Codice	Formato	Materiale	Prezzo
2418	mm 330x70	Pell. Adesiva	€ 2,20

GAS NATURALE

Codice	Formato	Materiale	Prezzo
2424	mm 330x70	Pell. Adesiva	€ 2,20

AZOTO

Codice	Formato	Materiale	Prezzo
2425	mm 330x70	Pell. Adesiva	€ 2,20

SCARICO

Codice	Formato	Materiale	Prezzo
2426	mm 330x70	Pell. Adesiva	€ 2,20

AMMONIACA

Codice	Formato	Materiale	Prezzo
2427	mm 330x70	Pell. Adesiva	€ 2,20

ALIMENTAZIONE

Codice	Formato	Materiale	Prezzo
2428	mm 330x70	Pell. Adesiva	€ 2,20

CLORO

Codice	Formato	Materiale	Prezzo
2429	mm 330x70	Pell. Adesiva	€ 2,20

METANO

Codice	Formato	Materiale	Prezzo
2430	mm 330x70	Pell. Adesiva	€ 2,20

ARGON

Codice	Formato	Materiale	Prezzo
2431	mm 330x70	Pell. Adesiva	€ 2,20

FREON

Codice	Formato	Materiale	Prezzo
2432	mm 330x70	Pell. Adesiva	€ 2,20



Codice	Formato	Materiale	Prezzo
2433	mm 330x70	Pell. Adesiva	€ 2,20

RITORNO

Codice	Formato	Materiale	Prezzo
2434	mm 330x70	Pell. Adesiva	€ 2,20



Codice	Formato	Materiale	Prezzo
2435	mm 330x70	Pell. Adesiva	€ 2,20

SCARICO

Codice	Formato	Materiale	Prezzo
2436	mm 330x70	Pell. Adesiva	€ 2,20

ARIA

Codice	Formato	Materiale	Prezzo
2437	mm 330x70	Pell. Adesiva	€ 2,20

ANDATA

Codice	Formato	Materiale	Prezzo
2438	mm 330x70	Pell. Adesiva	€ 2,20

ALIMENTAZIONE

Codice	Formato	Materiale	Prezzo
2440	mm 330x70	Pell. Adesiva	€ 2,20

ARIA CONDIZIONATA

Codice	Formato	Materiale	Prezzo
2443	mm 330x70	Pell. Adesiva	€ 2,20

ARIA COMPRESSA

Codice	Formato	Materiale	Prezzo
2444	mm 330x70	Pell. Adesiva	€ 2,20

PRIMARIO

Codice	Formato	Materiale	Prezzo
2445	mm 330x70	Pell. Adesiva	€ 2,20

ARIA STRUMENTALE

Codice	Formato	Materiale	Prezzo
2458	mm 330x70	Pell. Adesiva	€ 2,20

VUOTO

Codice	Formato	Materiale	Prezzo
2473	mm 330x70	Pell. Adesiva	€ 2,20

ARIA INDUSTRIALE

Codice	Formato	Materiale	Prezzo
2534	mm 330x70	Pell. Adesiva	€ 2,20

SECONDARIO

Codice	Formato	Materiale	Prezzo
2446	mm 330x70	Pell. Adesiva	€ 2,20

ESAUSTO

Codice	Formato	Materiale	Prezzo
2447	mm 330x70	Pell. Adesiva	€ 2,20



PRIMARIO

SCARICO

VAPORE

Codice	Formato	Materiale	Prezzo
2448	mm 330x70	Pell. Adesiva	€ 2,20

Codice	Formato	Materiale	Prezzo
2449	mm 330x70	Pell. Adesiva	€ 2,20

Codice	Formato	Materiale	Prezzo
2450	mm 330x70	Pell. Adesiva	€ 2,20

Codice	Formato	Materiale	Prezzo
2451	mm 330x70	Pell. Adesiva	€ 2,20

RITORNO

ANDATA

ALIMENTAZIONE

VAPORE ALTA PRESSIONE

Codice	Formato	Materiale	Prezzo
2452	mm 330x70	Pell. Adesiva	€ 2,20

Codice	Formato	Materiale	Prezzo
2453	mm 330x70	Pell. Adesiva	€ 2,20

Codice	Formato	Materiale	Prezzo
2455	mm 330x70	Pell. Adesiva	€ 2,20

Codice	Formato	Materiale	Prezzo
2456	mm 330x70	Pell. Adesiva	€ 2,20

CONDENSA

VAPORE ALTA TEMPERATURA

ACQUA SURRISCALDATA



Codice	Formato	Materiale	Prezzo
2457	mm 330x70	Pell. Adesiva	€ 2,20

Codice	Formato	Materiale	Prezzo
2474	mm 330x70	Pell. Adesiva	€ 2,20

Codice	Formato	Materiale	Prezzo
2509	mm 330x70	Pell. Adesiva	€ 2,20

Codice	Formato	Materiale	Prezzo
2421	mm 330x70	Pell. Adesiva	€ 2,20

SODA CAUSTICA

SALAMOIA

IPOCLORITO DI SODIO

TOLUOLO

Codice	Formato	Materiale	Prezzo
2467	mm 330x70	Pell. Adesiva	€ 2,20

Codice	Formato	Materiale	Prezzo
2517	mm 330x70	Pell. Adesiva	€ 2,20

Codice	Formato	Materiale	Prezzo
2518	mm 330x70	Pell. Adesiva	€ 2,20

Codice	Formato	Materiale	Prezzo
2406	mm 330x70	Pell. Adesiva	€ 2,20

SOLVENTE

KEROSENE

BENZOLO

ACETONE

Codice	Formato	Materiale	Prezzo
2413	mm 330x70	Pell. Adesiva	€ 2,20

Codice	Formato	Materiale	Prezzo
2422	mm 330x70	Pell. Adesiva	€ 2,20

Codice	Formato	Materiale	Prezzo
2423	mm 330x70	Pell. Adesiva	€ 2,20

Codice	Formato	Materiale	Prezzo
2465	mm 330x70	Pell. Adesiva	€ 2,20

OLIO ALTA TEMPERATURA



SECONDARIO

SCARICO

Codice	Formato	Materiale	Prezzo
2477	mm 330x70	Pell. Adesiva	€ 2,20

Codice	Formato	Materiale	Prezzo
2478	mm 330x70	Pell. Adesiva	€ 2,20

Codice	Formato	Materiale	Prezzo
2479	mm 330x70	Pell. Adesiva	€ 2,20

Codice	Formato	Materiale	Prezzo
2480	mm 330x70	Pell. Adesiva	€ 2,20

ALIMENTAZIONE

OLIO

PRIMARIO

OLIO COMBUSTIBILE

Codice	Formato	Materiale	Prezzo
2481	mm 330x70	Pell. Adesiva	€ 2,20

Codice	Formato	Materiale	Prezzo
2482	mm 330x70	Pell. Adesiva	€ 2,20

Codice	Formato	Materiale	Prezzo
2483	mm 330x70	Pell. Adesiva	€ 2,20

Codice	Formato	Materiale	Prezzo
2484	mm 330x70	Pell. Adesiva	€ 2,20

OLIO DI LUBRIFICAZIONE

RITORNO

ANDATA

ESAUSTO

Codice	Formato	Materiale	Prezzo
2485	mm 330x70	Pell. Adesiva	€ 2,20

Codice	Formato	Materiale	Prezzo
2486	mm 330x70	Pell. Adesiva	€ 2,20

Codice	Formato	Materiale	Prezzo
2487	mm 330x70	Pell. Adesiva	€ 2,20

Codice	Formato	Materiale	Prezzo
2488	mm 330x70	Pell. Adesiva	€ 2,20

BENZINA

GASOLIO

NAFTA

PETROLIO

Codice	Formato	Materiale	Prezzo
2489	mm 330x70	Pell. Adesiva	€ 2,20

Codice	Formato	Materiale	Prezzo
2490	mm 330x70	Pell. Adesiva	€ 2,20

Codice	Formato	Materiale	Prezzo
2491	mm 330x70	Pell. Adesiva	€ 2,20

Codice	Formato	Materiale	Prezzo
2492	mm 330x70	Pell. Adesiva	€ 2,20

OLIO ALTA PRESSIONE

ALCOOL

ACQUA DI REFRIGERAZIONE



Codice	Formato	Materiale	Prezzo
2527	mm 330x70	Pell. Adesiva	€ 2,20

Codice	Formato	Materiale	Prezzo
2528	mm 330x70	Pell. Adesiva	€ 2,20

Codice	Formato	Materiale	Prezzo
2493	mm 330x70	Pell. Adesiva	€ 2,20

Codice	Formato	Materiale	Prezzo
2494	mm 330x70	Pell. Adesiva	€ 2,20

ACQUA DEPURATA

ACQUA DI RISCALDAMENTO

ACQUA DISTILLATA





ACQUA DI CIRCOLAZIONE





Codice	Formato	Materiale	Prezzo
2497	mm 330x70	Pell. Adesiva	€ 2,20

Codice	Formato	Materiale	Prezzo
2498	mm 330x70	Pell. Adesiva	€ 2,20

Codice	Formato	Materiale	Prezzo
2499	mm 330x70	Pell. Adesiva	€ 2,20

Codice	Formato	Materiale	Prezzo
2501	mm 330x70	Pell. Adesiva	€ 2,20

Acqua 
 Oli minerali, vegetali, animali, liquidi combustibili e/o infiammabili 
 Acidi 
 Aria 
 Estinzione incendi 

Vapore e acqua surriscaldata 
 Gas allo stato gassoso o liquefatto (esclusa l'aria) 
 Alkali 
 Altri fluidi 
 Comburenti 

ACQUA CALDA

Codice	Formato	Materiale	Prezzo
2502	mm 330x70	Pell. Adesiva	€ 2,20

ACQUA POTABILE

Codice	Formato	Materiale	Prezzo
2503	mm 330x70	Pell. Adesiva	€ 2,20

ACQUA INDUSTRIALE

Codice	Formato	Materiale	Prezzo
2504	mm 330x70	Pell. Adesiva	€ 2,20

RITORNO

Codice	Formato	Materiale	Prezzo
2505	mm 330x70	Pell. Adesiva	€ 2,20

ANDATA

Codice	Formato	Materiale	Prezzo
2506	mm 330x70	Pell. Adesiva	€ 2,20

ACQUA NON POTABILE

Codice	Formato	Materiale	Prezzo
2507	mm 330x70	Pell. Adesiva	€ 2,20

SECONDARIO

Codice	Formato	Materiale	Prezzo
2510	mm 330x70	Pell. Adesiva	€ 2,20

PRIMARIO

Codice	Formato	Materiale	Prezzo
2511	mm 330x70	Pell. Adesiva	€ 2,20

SCARICO

Codice	Formato	Materiale	Prezzo
2512	mm 330x70	Pell. Adesiva	€ 2,20

ALIMENTAZIONE

Codice	Formato	Materiale	Prezzo
2514	mm 330x70	Pell. Adesiva	€ 2,20

ACQUA DI POZZO

Codice	Formato	Materiale	Prezzo
2529	mm 330x70	Pell. Adesiva	€ 2,20

ACQUA ADDOLCITA

Codice	Formato	Materiale	Prezzo
2530	mm 330x70	Pell. Adesiva	€ 2,20

ACQUA DEMINERALIZZATA

Codice	Formato	Materiale	Prezzo
2531	mm 330x70	Pell. Adesiva	€ 2,20

ANDATA

Codice	Formato	Materiale	Prezzo
2459	mm 330x70	Pell. Adesiva	€ 2,20

RITORNO

Codice	Formato	Materiale	Prezzo
2460	mm 330x70	Pell. Adesiva	€ 2,20



Codice	Formato	Materiale	Prezzo
2461	mm 330x70	Pell. Adesiva	€ 2,20

ACIDO CLORIDRICO

Codice	Formato	Materiale	Prezzo
2462	mm 330x70	Pell. Adesiva	€ 2,20

ACIDO SOLFORICO

Codice	Formato	Materiale	Prezzo
2463	mm 330x70	Pell. Adesiva	€ 2,20

ACIDO

Codice	Formato	Materiale	Prezzo
2464	mm 330x70	Pell. Adesiva	€ 2,20

SCARICO

Codice	Formato	Materiale	Prezzo
2466	mm 330x70	Pell. Adesiva	€ 2,20

ACIDO MURIATICO

Codice	Formato	Materiale	Prezzo
2468	mm 330x70	Pell. Adesiva	€ 2,20

ACIDO ACETICO

Codice	Formato	Materiale	Prezzo
2469	mm 330x70	Pell. Adesiva	€ 2,20

ESAUSTO

Codice	Formato	Materiale	Prezzo
2470	mm 330x70	Pell. Adesiva	€ 2,20

ACIDO NITRICO

Codice	Formato	Materiale	Prezzo
2471	mm 330x70	Pell. Adesiva	€ 2,20

ACIDO FOSFORICO

Codice	Formato	Materiale	Prezzo
2532	mm 330x70	Pell. Adesiva	€ 2,20

ACIDO FLUORIDRICO

Codice	Formato	Materiale	Prezzo
2533	mm 330x70	Pell. Adesiva	€ 2,20

ALIMENTAZIONE

Codice	Formato	Materiale	Prezzo
2476	mm 330x70	Pell. Adesiva	€ 2,20

ACQUA ANTINCENDIO

Codice	Formato	Materiale	Prezzo
2495	mm 330x70	Pell. Adesiva	€ 2,20

SOLUZIONE SCHIUMOGENA

Codice	Formato	Materiale	Prezzo
2520	mm 330x70	Pell. Adesiva	€ 2,20



Codice	Formato	Materiale	Prezzo
2521	mm 330x70	Pell. Adesiva	€ 2,20

IDROGENO

Codice	Formato	Materiale	Prezzo
2404	mm 330x70	Pell. Adesiva	€ 2,20

OSSIGENO

Codice	Formato	Materiale	Prezzo
2410	mm 330x70	Pell. Adesiva	€ 2,20



Codice	Formato	Materiale	Prezzo
2419	mm 330x70	Pell. Adesiva	€ 2,20

PRIMARIO

Codice	Formato	Materiale	Prezzo
2515	mm 330x70	Pell. Adesiva	€ 2,20

SECONDARIO

Codice	Formato	Materiale	Prezzo
2516	mm 330x70	Pell. Adesiva	€ 2,20



Codice	Formato	Materiale	Prezzo
2522	mm 330x70	Pell. Adesiva	€ 2,20

ANDATA

Codice	Formato	Materiale	Prezzo
2523	mm 330x70	Pell. Adesiva	€ 2,20

RITORNO

Codice	Formato	Materiale	Prezzo
2524	mm 330x70	Pell. Adesiva	€ 2,20

ALIMENTAZIONE

Codice	Formato	Materiale	Prezzo
2525	mm 330x70	Pell. Adesiva	€ 2,20

SCARICO

Codice	Formato	Materiale	Prezzo
2526	mm 330x70	Pell. Adesiva	€ 2,20

CARATTERISTICHE

I colori distintivi di base ed i colori di contrasto rispecchiano quanto previsto dalla norma UNI 5634 in funzione del campo di applicazione. Il materiale usato è esclusivamente Pellicola adesiva in fogli. Realizzate in diversi formati, sono fornite in fogli distributori. Alla voce "QUANTITA' PER FOGLIO" è indicato il numero di etichette contenute in ogni foglio distributore. Alla voce "FORMATO FOGLIO" sono indicate le misure della base e dell' altezza del foglio distributore. Il materiale usato è esclusivamente Pellicola adesiva in fogli.

Leggere attentamente le tabelle situate sotto ogni etichetta per individuare il formato corrispondente al modello desiderato.

220 VOLT	220 VOLT	220 VOLT	220 VOLT
220 VOLT	220 VOLT	220 VOLT	220 VOLT
220 VOLT	220 VOLT	220 VOLT	220 VOLT
220 VOLT	220 VOLT	220 VOLT	220 VOLT

Codice	Formato etichetta	Q.tà per foglio	Formato foglio	Prezzo
2300F	mm 60x15	16	mm 240x60	€ 1,62

48 VOLT	48 VOLT
48 VOLT	48 VOLT

Codice	Formato etichetta	Q.tà per foglio	Formato foglio	Prezzo
2337	mm 120x30	4	mm 240x60	€ 1,62

230 VOLT	230 VOLT	230 VOLT	230 VOLT
230 VOLT	230 VOLT	230 VOLT	230 VOLT
230 VOLT	230 VOLT	230 VOLT	230 VOLT
230 VOLT	230 VOLT	230 VOLT	230 VOLT

Codice	Formato etichetta	Q.tà per foglio	Formato foglio	Prezzo
2340	mm 60x15	16	mm 240x60	€ 1,62

230/400 VOLT	230/400 VOLT
230/400 VOLT	230/400 VOLT

Codice	Formato etichetta	Q.tà per foglio	Formato foglio	Prezzo
2343	mm 60x15	4	mm 240x60	€ 1,62

TRIFASE	TRIFASE	TRIFASE	TRIFASE
TRIFASE	TRIFASE	TRIFASE	TRIFASE
TRIFASE	TRIFASE	TRIFASE	TRIFASE
TRIFASE	TRIFASE	TRIFASE	TRIFASE

Codice	Formato etichetta	Q.tà per foglio	Formato foglio	Prezzo
2303	mm 60x15	16	mm 240x60	€ 1,62



Codice	Formato etichetta	Q.tà per foglio	Formato foglio	Prezzo
W012 2309	mm 330x170	1	mm 330x170	€ 2,60



Codice	Formato etichetta	Q.tà per foglio	Formato foglio	Prezzo
W012 2312	mm 330x170	1	mm 330x170	€ 2,60

380 VOLT	380 VOLT	380 VOLT	380 VOLT
380 VOLT	380 VOLT	380 VOLT	380 VOLT
380 VOLT	380 VOLT	380 VOLT	380 VOLT
380 VOLT	380 VOLT	380 VOLT	380 VOLT

Codice	Formato etichetta	Q.tà per foglio	Formato foglio	Prezzo
2301F	mm 60x15	16	mm 240x60	€ 1,62

110 VOLT	110 VOLT
110 VOLT	110 VOLT

Codice	Formato etichetta	Q.tà per foglio	Formato foglio	Prezzo
2338	mm 120x30	4	mm 240x60	€ 1,62

400 VOLT	400 VOLT
400 VOLT	400 VOLT

Codice	Formato etichetta	Q.tà per foglio	Formato foglio	Prezzo
2341	mm 120x30	4	mm 240x60	€ 1,62

230-400 VOLT	230-400 VOLT	230-400 VOLT	230-400 VOLT
230-400 VOLT	230-400 VOLT	230-400 VOLT	230-400 VOLT
230-400 VOLT	230-400 VOLT	230-400 VOLT	230-400 VOLT
230-400 VOLT	230-400 VOLT	230-400 VOLT	230-400 VOLT

Codice	Formato etichetta	Q.tà per foglio	Formato foglio	Prezzo
2344	mm 60x15	16	mm 240x60	€ 1,62

LUCE	LUCE	LUCE	LUCE
LUCE	LUCE	LUCE	LUCE
LUCE	LUCE	LUCE	LUCE
LUCE	LUCE	LUCE	LUCE

Codice	Formato etichetta	Q.tà per foglio	Formato foglio	Prezzo
2304	mm 60x15	16	mm 240x60	€ 1,62

24 VOLT	24 VOLT
24 VOLT	24 VOLT

Codice	Formato etichetta	Q.tà per foglio	Formato foglio	Prezzo
2336	mm 60x15	4	mm 240x60	€ 1,62

230 VOLT	230 VOLT
230 VOLT	230 VOLT

Codice	Formato etichetta	Q.tà per foglio	Formato foglio	Prezzo
2339	mm 120x30	4	mm 240x60	€ 1,62

400 VOLT	400 VOLT	400 VOLT	400 VOLT
400 VOLT	400 VOLT	400 VOLT	400 VOLT
400 VOLT	400 VOLT	400 VOLT	400 VOLT
400 VOLT	400 VOLT	400 VOLT	400 VOLT

Codice	Formato etichetta	Q.tà per foglio	Formato foglio	Prezzo
2342	mm 60x15	16	mm 240x60	€ 1,62

MONOFASE	MONOFASE	MONOFASE	MONOFASE
MONOFASE	MONOFASE	MONOFASE	MONOFASE
MONOFASE	MONOFASE	MONOFASE	MONOFASE
MONOFASE	MONOFASE	MONOFASE	MONOFASE

Codice	Formato etichetta	Q.tà per foglio	Formato foglio	Prezzo
2302	mm 60x15	16	mm 240x60	€ 1,62

FORZA	FORZA	FORZA	FORZA
FORZA	FORZA	FORZA	FORZA
FORZA	FORZA	FORZA	FORZA
FORZA	FORZA	FORZA	FORZA

Codice	Formato etichetta	Q.tà per foglio	Formato foglio	Prezzo
2305	mm 60x15	16	mm 240x60	€ 1,62



Codice	Formato etichetta	Q.tà per foglio	Formato foglio	Prezzo
W012 2311	mm 60x15	16	mm 330x170	€ 2,60



Codice	Formato etichetta	Q.tà per foglio	Formato foglio	Prezzo
W012 2314	mm 42x82	16	mm 330x170	€ 2,60



Codice	Formato etichetta	Q.tà per foglio	Formato foglio	Prezzo
W012 2315	mm 330x170	1	mm 330x170	€ 2,60



Codice	Formato etichetta	Q.tà per foglio	Formato foglio	Prezzo
W012 2349	mm 42x82	16	mm 330x170	€ 2,60



Codice	Formato etichetta	Q.tà per foglio	Formato foglio	Prezzo
W012 2316	mm 165x85	4	mm 330x170	€ 2,60



Codice	Formato etichetta	Q.tà per foglio	Formato foglio	Prezzo
W012 2398	mm 165x85	4	mm 330x170	€ 2,60



Codice	Formato etichetta	Q.tà per foglio	Formato foglio	Prezzo
W012 2317	mm 42x82	16	mm 330x170	€ 2,60



Codice	Formato etichetta	Q.tà per foglio	Formato foglio	Prezzo
W012 2399	mm 165x85	4	mm 330x170	€ 2,60

PARTICOLARE DELLE ETICHETTE MODELLO W012 2320 E W012 2323

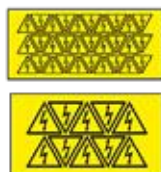

Codice	Formato etichetta	Q.tà per foglio	Formato foglio	Prezzo
W012 2320	Lato mm 24	30	mm 185x85	€ 1,79

Codice	Formato etichetta	Q.tà per foglio	Formato foglio	Prezzo
W012 2323	Lato mm 54	10	mm 200x110	€ 1,62

PARTICOLARE DELLE ETICHETTE MODELLO W027 2900 E W027 2901

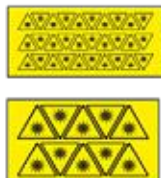

Codice	Formato etichetta	Q.tà per foglio	Formato foglio	Prezzo
W027 2900	Lato mm 24	30	mm 185x85	€ 1,79

Codice	Formato etichetta	Q.tà per foglio	Formato foglio	Prezzo
W027 2901	Lato mm 54	10	mm 200x110	€ 1,62

PARTICOLARI DELLE ETICHETTE RAPPRESENTATE NELLA TABELLA

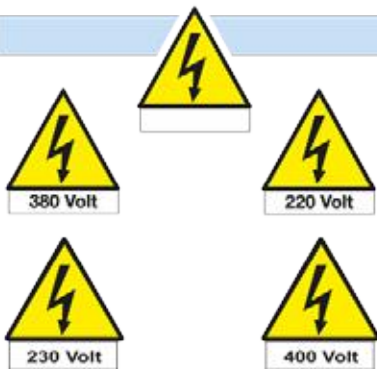

Codice	Descrizione	Formato etichetta	Q.tà per foglio	Formato foglio	Prezzo
W012 2326	Folgore + appendice scrivibile	Lato mm 30+7	12	mm 140x90	€ 1,85
W012 2324	Folgore + scritta "380 Volt"	Lato mm 30+7	12	mm 140x90	€ 1,85
W012 2325	Folgore + scritta "220 Volt"	Lato mm 30+7	12	mm 140x90	€ 1,85
W012 2346	Folgore + scritta "230 Volt"	Lato mm 30+7	12	mm 140x90	€ 1,85
W012 2348	Folgore + scritta "400 Volt"	Lato mm 30+7	12	mm 140x90	€ 1,85



Codice	Formato etichetta	Q.tà per foglio	Formato foglio	Prezzo
W012 2350	Lato mm 120x33	2	mm 250x175	€ 2,60



Codice	Formato etichetta	Q.tà per foglio	Formato foglio	Prezzo
W012 2352	Lato mm 120x33	2	mm 250x175	€ 2,60



Codice	Formato etichetta	Q.tà per foglio	Formato foglio	Prezzo
W012 2354	Lato mm 120x33	2	mm 250x175	€ 2,60



Codice	Formato etichetta	Q.tà per foglio	Formato foglio	Prezzo
W021 2357	Lato mm 120x33	2	mm 250x175	€ 2,60



Codice	Formato etichetta	Q.tà per foglio	Formato foglio	Prezzo
W001 2359	Lato mm 120x33	2	mm 250x175	€ 2,60



Codice	Formato etichetta	Q.tà per foglio	Formato foglio	Prezzo
W024 2361	Lato mm 120x33	2	mm 250x175	€ 2,60

SCRITTA: 380 Volt

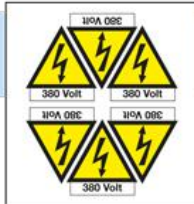

Codice	Formato etichetta	Q.tà per foglio	Formato foglio	Prezzo
W012 2327	Lato mm 60x15	6	mm 165x175	€ 1,91

SCRITTA: 220 Volt

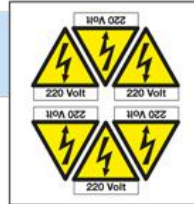

Codice	Formato etichetta	Q.tà per foglio	Formato foglio	Prezzo
W012 2328	Lato mm 60x15	6	mm 165x175	€ 1,91

APPENDICE NEUTRA

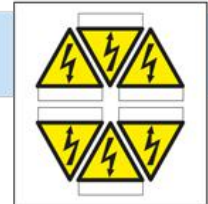

Codice	Formato etichetta	Q.tà per foglio	Formato foglio	Prezzo
W012 2329	Lato mm 60x15	6	mm 165x175	€ 1,91

SCRITTA: 230 Volt

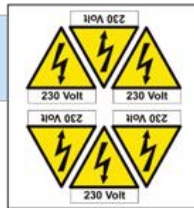

Codice	Formato etichetta	Q.tà per foglio	Formato foglio	Prezzo
W012 2345	Lato mm 60x15	6	mm 165x175	€ 1,91

SCRITTA: 400 Volt

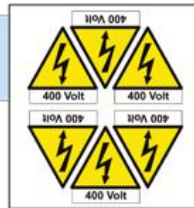

Codice	Formato etichetta	Q.tà per foglio	Formato foglio	Prezzo
W012 2347	Lato mm 60x15	6	mm 165x175	€ 1,91

SCRITTA: ALTA TENSIONE



Codice	Formato etichetta	Q.tà per foglio	Formato foglio	Prezzo
W012 2351	Lato mm 60x15	6	mm 165x175	€ 1,91

SCRITTA: CORRENTE ELETTRICA

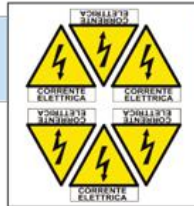

Codice	Formato etichetta	Q.tà per foglio	Formato foglio	Prezzo
W012 2353	Lato mm 60x15	6	mm 165x175	€ 1,91

SCRITTA: PERICOLO



Codice	Formato etichetta	Q.tà per foglio	Formato foglio	Prezzo
W012 2355	Lato mm 60x15	6	mm 165x175	€ 1,91

SCRITTA: SCARICHE ELETTRICHE

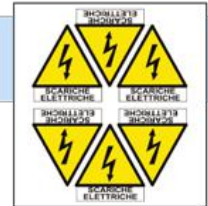

Codice	Formato etichetta	Q.tà per foglio	Formato foglio	Prezzo
W012 2356	Lato mm 60x15	6	mm 165x175	€ 1,91

SCRITTA: INFIAMMABILE



Codice	Formato etichetta	Q.tà per foglio	Formato foglio	Prezzo
W021 2358	Lato mm 60x15	6	mm 165x175	€ 1,91

SCRITTA: PERICOLO

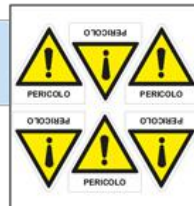

Codice	Formato etichetta	Q.tà per foglio	Formato foglio	Prezzo
W001 2360	Lato mm 60x15	6	mm 165x175	€ 1,91

SCRITTA: ATTENZIONE ALLE MANI



Codice	Formato etichetta	Q.tà per foglio	Formato foglio	Prezzo
W024 2362	Lato mm 60x15	6	mm 165x175	€ 1,91

ETICHETTE SICUREZZA

SCRITTA:
ROA
NON COERENTI



Codice	Formato etichetta	Q.tà per foglio	Formato foglio	Prezzo
W027 2902	Lato mm 60x15	6	mm 165x175	€ 1,91

SCRITTA:
TEMPERATURA
PERICOLOSA

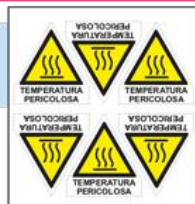

Codice	Formato etichetta	Q.tà per foglio	Formato foglio	Prezzo
W017 2363	Lato mm 60x15	6	mm 165x175	€ 1,91

SCRITTA: ATTENZIONE
RUMOROSITÀ
OLTRE 85 dBA

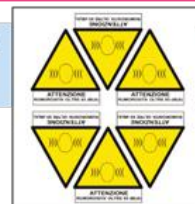

Codice	Formato etichetta	Q.tà per foglio	Formato foglio	Prezzo
2364	Lato mm 60x15	6	mm 165x175	€ 1,91

SCRITTA:
PERICOLO DI
SCHIACCIAMENTO



Codice	Formato etichetta	Q.tà per foglio	Formato foglio	Prezzo
2365	Lato mm 60x15	6	mm 165x175	€ 1,91

PARTICOLARE DELLE ETICHETTE MODELLO 2318 E 2321

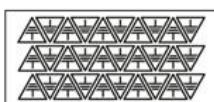

Codice	Formato etichetta	Q.tà per foglio	Formato foglio	Prezzo
2318	Lato mm 24	30	mm 185x85	€ 1,79

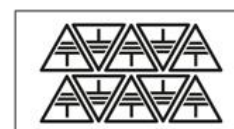

Codice	Formato etichetta	Q.tà per foglio	Formato foglio	Prezzo
2321	Lato mm 54	10	mm 200x110	€ 1,62

PARTICOLARE DELLE ETICHETTE MODELLO 2319 E 2322

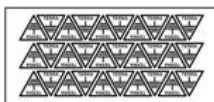

Codice	Formato etichetta	Q.tà per foglio	Formato foglio	Prezzo
2319	Lato mm 24	30	mm 185x85	€ 1,79

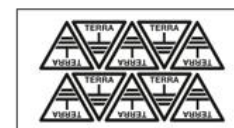

Codice	Formato etichetta	Q.tà per foglio	Formato foglio	Prezzo
2322	Lato mm 54	10	mm 200x110	€ 1,62

PARTICOLARE DELLE ETICHETTE RAPPRESENTATE IN TABELLA

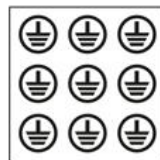

Codice	Formato etichetta	Q.tà per foglio	Formato foglio	Prezzo
P010 2306	mm 330x170	1	mm 330x170	€ 2,60



Codice	Formato etichetta	Q.tà per foglio	Formato foglio	Prezzo
P010 2307	mm 165x85	4	mm 330x170	€ 2,60

Codice	Formato etichetta	Q.tà per foglio	Formato foglio	Prezzo
2330	Lato mm 54	15	mm 80x80	€ 1,62
2331	Lato mm 54	9	mm 125x125	€ 1,62
2332	Lato mm 54	25	mm 130x130	€ 1,62
2335	Lato mm 54	49	mm 125x125	€ 1,62



Codice	Formato etichetta	Q.tà per foglio	Formato foglio	Prezzo
P010 2308	mm 42x82	16	mm 330x170	€ 2,60



Codice	Formato etichetta	Q.tà per foglio	Formato foglio	Prezzo
P002 2367	mm 62x80	4	mm 250x80	€ 2,26



Codice	Formato etichetta	Q.tà per foglio	Formato foglio	Prezzo
2373	mm 62x80	4	mm 250x80	€ 2,26



Codice	Formato etichetta	Q.tà per foglio	Formato foglio	Prezzo
P010 2379	mm 62x80	4	mm 250x80	€ 2,26



Codice	Formato etichetta	Q.tà per foglio	Formato foglio	Prezzo
P002 2366	mm 125x60	2	mm 250x160	€ 2,60



Codice	Formato etichetta	Q.tà per foglio	Formato foglio	Prezzo
2372	mm 125x60	2	mm 250x160	€ 2,60



Codice	Formato etichetta	Q.tà per foglio	Formato foglio	Prezzo
P010 2378	mm 125x60	2	mm 250x160	€ 2,60



Codice	Formato etichetta	Q.tà per foglio	Formato foglio	Prezzo
M009 2385	mm 62x80	4	mm 250x80	€ 2,26



Codice	Formato etichetta	Q.tà per foglio	Formato foglio	Prezzo
P003 2369	mm 62x80	4	mm 250x80	€ 2,26



Codice	Formato etichetta	Q.tà per foglio	Formato foglio	Prezzo
2375	mm 62x80	4	mm 250x80	€ 2,26



Codice	Formato etichetta	Q.tà per foglio	Formato foglio	Prezzo
P010 2381	mm 62x80	4	mm 250x80	€ 2,26



Codice	Formato etichetta	Q.tà per foglio	Formato foglio	Prezzo
P003 2368	mm 125x60	2	mm 250x160	€ 2,60



Codice	Formato etichetta	Q.tà per foglio	Formato foglio	Prezzo
2374	mm 125x60	2	mm 250x160	€ 2,60



Codice	Formato etichetta	Q.tà per foglio	Formato foglio	Prezzo
P010 2380	mm 125x60	2	mm 250x160	€ 2,60



Codice	Formato etichetta	Q.tà per foglio	Formato foglio	Prezzo
M004 2387	mm 62x80	4	mm 250x80	€ 2,26



Codice	Formato etichetta	Q.tà per foglio	Formato foglio	Prezzo
P011 2371	mm 62x80	4	mm 250x80	€ 2,26



Codice	Formato etichetta	Q.tà per foglio	Formato foglio	Prezzo
2377	mm 62x80	4	mm 250x80	€ 2,26



Codice	Formato etichetta	Q.tà per foglio	Formato foglio	Prezzo
2383	mm 62x80	4	mm 250x80	€ 2,26



Codice	Formato etichetta	Q.tà per foglio	Formato foglio	Prezzo
P011 2370	mm 125x60	2	mm 250x160	€ 2,60



Codice	Formato etichetta	Q.tà per foglio	Formato foglio	Prezzo
2376	mm 125x60	2	mm 250x160	€ 2,60



Codice	Formato etichetta	Q.tà per foglio	Formato foglio	Prezzo
2382	mm 125x60	2	mm 250x160	€ 2,60



Codice	Formato etichetta	Q.tà per foglio	Formato foglio	Prezzo
M014 2389	mm 62x80	4	mm 250x80	€ 2,26

ETICHETTE SICUREZZA



Codice	Formato etichetta	Q.tà per foglio	Formato foglio	Prezzo
M003 2391	mm 62x80	4	mm 250x80	€ 2,26



Codice	Formato etichetta	Q.tà per foglio	Formato foglio	Prezzo
M008 2393	mm 62x80	4	mm 250x80	€ 2,26



Codice	Formato etichetta	Q.tà per foglio	Formato foglio	Prezzo
M020 2395	mm 62x80	4	mm 250x80	€ 2,26



Codice	Formato etichetta	Q.tà per foglio	Formato foglio	Prezzo
M006 2397	mm 62x80	4	mm 250x80	€ 2,26



Codice	Formato etichetta	Q.tà per foglio	Formato foglio	Prezzo
M009 2384	mm 125x160	2	mm 250x160	€ 2,60



Codice	Formato etichetta	Q.tà per foglio	Formato foglio	Prezzo
M004 2386	mm 125x160	2	mm 250x160	€ 2,60



Codice	Formato etichetta	Q.tà per foglio	Formato foglio	Prezzo
M014 2388	mm 125x160	2	mm 250x160	€ 2,60



Codice	Formato etichetta	Q.tà per foglio	Formato foglio	Prezzo
M003 2390	mm 125x160	2	mm 250x160	€ 2,60



Codice	Formato etichetta	Q.tà per foglio	Formato foglio	Prezzo
M008 2392	M008 2392	2	mm 250x160	€ 2,60



Codice	Formato etichetta	Q.tà per foglio	Formato foglio	Prezzo
M020 2394	mm 125x160	2	mm 250x160	€ 2,60



Codice	Formato etichetta	Q.tà per foglio	Formato foglio	Prezzo
M006 2396	mm 125x160	2	mm 250x160	€ 2,60



Codice	Formato	Materiale	Prezzo
MS 2333	mm 120x75	Pell. Ades.	€ 1,62



Codice	Formato	Materiale	Prezzo
MS 2333-I	mm 120x75	Pell. Ades.	€ 1,62



Codice	Formato etichetta	Q.tà per foglio	Formato foglio	Prezzo
2334	mm 125x65	1	mm 125x65	€ 1,62

CARATTERISTICHE

Fondo nero o blu, scritta gialla o bianca, freccia direzionale gialla o bianca, pittogramma. Alla voce FORMATO sono indicate le misure in mm della base e dell'altezza del rettangolo. La configurazione del formato è riportata qui accanto. Il materiale usato può essere Lamiera sciolata o Alluminio sciolata.



Codice	Formato	Materiale	Prezzo
2850S	mm 1250x250	Alluminio Sciolata	€ 127,31
2850L	mm 1250x250	Lamiera Sciolata	€ 81,01

SEGNALETICA STRADALE

A richiesta possiamo realizzare tutta la segnaletica stradale in Alluminio sciolata conforme alla legislazione vigente. Siamo in grado di realizzare anche segnaletica stradale su specifiche del cliente quali targhe viarie, indicazioni urbane ed extraurbane, regolazione della sosta, ecc.



CARATTERISTICHE

Fondo bianco, scritta nera, freccia direzionale nera. Alla voce FORMATO sono indicate le misure in mm della base e dell'altezza del rettangolo. La configurazione del formato è riportata qui accanto. Il materiale usato può essere alluminio sciolata monofacciale o bifacciale.

TARGA VIARIA IN ALLUMINIO ESTRUSO COMPLETA DI STAFFONE PER PALO Ø mm 60 - RIFRANGENTE CL. 1



Codice	Formato	Materiale	Prezzo
STE 1292 PM	mm 800x250	All. Estruso Rifr. Cl. 1 mono	€ 185,17
STE 1292 PB	mm 800x250	All. Estruso Rifr. Cl. 1 bif.	€ 225,68
STE 1292 NM	mm 1000x250	All. Estruso Rifr. Cl. 1 mono	€ 237,25
STE 1292 NB	mm 1000x250	All. Estruso Rifr. Cl. 1 bif.	€ 289,33

PARTICOLARI

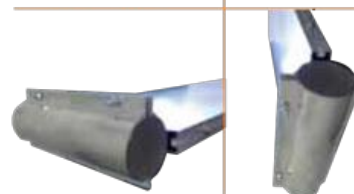

CARATTERISTICHE

Fondo rettangolare bianco, scritta nera, pittogramma nero o blu, (eventuale freccia direzionale nera).
 Alla voce FORMATO sono indicate le misure in mm della base e dell'altezza del rettangolo.
 La configurazione del formato è riportata qui accanto. Il materiale usato può essere Alluminio, Lamiera sciolata o Alluminio sciolato.

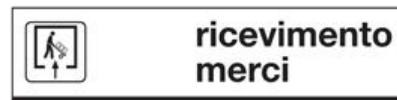

Codice	Formato	Materiale	Prezzo
2801A	mm 1000x250	Alluminio	€ 25,61
2801S	mm 1000x250	All. Scatolato	€ 121,52
2801L	mm 1000x250	Lam. Scatolata	€ 75,23

Codice	Formato	Materiale	Prezzo
2802A	mm 1000x250	Alluminio	€ 25,61
2802S	mm 1000x250	All. Scatolato	€ 121,52
2802L	mm 1000x250	Lam. Scatolata	€ 75,23

Codice	Formato	Materiale	Prezzo
2804A	mm 1000x250	Alluminio	€ 25,61
2804S	mm 1000x250	All. Scatolato	€ 121,52
2804L	mm 1000x250	Lam. Scatolata	€ 75,23



Codice	Formato	Materiale	Prezzo
2805A	mm 1000x250	Alluminio	€ 25,61
2805S	mm 1000x250	All. Scatolato	€ 121,52
2805L	mm 1000x250	Lam. Scatolata	€ 75,23

Codice	Formato	Materiale	Prezzo
2806A	mm 1000x250	Alluminio	€ 25,61
2806S	mm 1000x250	All. Scatolato	€ 121,52
2806L	mm 1000x250	Lam. Scatolata	€ 75,23

Codice	Formato	Materiale	Prezzo
2807A	mm 1000x250	Alluminio	€ 25,61
2807S	mm 1000x250	All. Scatolato	€ 121,52
2807L	mm 1000x250	Lam. Scatolata	€ 75,23



Codice	Formato	Materiale	Prezzo
2808A	mm 1000x250	Alluminio	€ 25,61
2808S	mm 1000x250	All. Scatolato	€ 121,52
2808L	mm 1000x250	Lam. Scatolata	€ 75,23

Codice	Formato	Materiale	Prezzo
2809A	mm 1000x250	Alluminio	€ 25,61
2809S	mm 1000x250	All. Scatolato	€ 121,52
2809L	mm 1000x250	Lam. Scatolata	€ 75,23

Codice	Formato	Materiale	Prezzo
2812A	mm 1000x250	Alluminio	€ 25,61
2812S	mm 1000x250	All. Scatolato	€ 121,52
2812L	mm 1000x250	Lam. Scatolata	€ 75,23



Codice	Formato	Materiale	Prezzo
2814A	mm 1000x250	Alluminio	€ 25,61
2814S	mm 1000x250	All. Scatolato	€ 121,52
2814L	mm 1000x250	Lam. Scatolata	€ 75,23

Codice	Formato	Materiale	Prezzo
2815A	mm 1000x250	Alluminio	€ 25,61
2815S	mm 1000x250	All. Scatolato	€ 121,52
2815L	mm 1000x250	Lam. Scatolata	€ 75,23

Codice	Formato	Materiale	Prezzo
2816A	mm 1000x250	Alluminio	€ 25,61
2816S	mm 1000x250	All. Scatolato	€ 121,52
2816L	mm 1000x250	Lam. Scatolata	€ 75,23

ESEMPIO DIREZIONE FRECCIA:

Al momento dell'ordine indicare la direzione della freccia.
 Aggiungere dopo il codice (solo per il formato A) la sigla:
AV per la freccia avanti
DX per la freccia a destra
SX per la freccia a sinistra

Non ricevendo alcuna precisazione in merito, verranno forniti i cartelli sopra rappresentati.





Codice	Formato	Prezzo
STL106AN	Lato mm 800	€ 156,24



Codice	Formato	Prezzo
STL106BN	Lato mm 800	€ 156,24



Codice	Formato	Prezzo
STL106FN	Lato mm 800	€ 156,24



Codice	Formato	Prezzo
STL1041N	Ø mm 600	€ 49,77



Codice	Formato	Prezzo
STL1046N	Ø mm 600	€ 49,77
STL1046P	Ø mm 400	€ 42,82



Codice	Formato	Prezzo
STL1047N	Ø mm 600	€ 49,77
STL2047N	Ø mm 600	€ 106,47



Codice	Formato	Prezzo
STL2048N	Ø mm 600	€ 106,47



Codice	Formato	Prezzo
STL2052N	Ø mm 600	€ 106,47



Codice	Formato	Prezzo
STL160AN	Ø mm 600	€ 49,77



Codice	Formato	Prezzo
STL1065N	Ø mm 600	€ 49,77



Codice	Formato	Prezzo
STL1066N	Ø mm 600	€ 49,77
STL1066P	Ø mm 400	€ 42,82



Codice	Formato	Prezzo
STL1501N	Ø mm 600	€ 49,77



Codice	Formato	Prezzo
STL1502N	Ø mm 600	€ 49,77
STL1502P	Ø mm 400	€ 42,82



Codice	Formato	Prezzo
STL1503N	Ø mm 600	€ 49,77
STL1503P	Ø mm 400	€ 42,82



Codice	Formato	Prezzo
STL1504N	Ø mm 600	€ 49,77
STL1504P	Ø mm 400	€ 42,82



Codice	Formato	Prezzo
STL1505N	Ø mm 600	€ 49,77
STL1505P	Ø mm 400	€ 42,82



Codice	Formato	Prezzo
STL1506N	Ø mm 600	€ 49,77



Codice	Formato	Prezzo
STL1507N	Ø mm 600	€ 49,77



Codice	Formato	Prezzo
STL170AN	Ø mm 600	€ 68,28



Codice	Formato	Prezzo
STL1711N	Ø mm 600	€ 49,77



Codice	Formato	Prezzo
STL1712N	Ø mm 600	€ 49,77



Codice	Formato	Prezzo
STL1713N	Ø mm 600	€ 49,77



Codice	Formato	Prezzo
STL1714N	Ø mm 600	€ 49,77



Codice	Formato	Prezzo
STL1715N	Ø mm 600	€ 49,77



Codice	Formato	Prezzo
STL1072N	Ø mm 600	€ 49,77



Codice	Formato	Prezzo
STL1073N	Ø mm 600	€ 49,77



Codice	Formato	Prezzo
STL1074N	Ø mm 600	€ 49,77
STL1074P	Ø mm 400	€ 42,82



Codice	Formato	Prezzo
STL1075N	Ø mm 600	€ 49,77



Codice	Formato	Prezzo
STL180AN	Ø mm 600	€ 49,77
STL180AP	Ø mm 400	€ 42,82



Codice	Formato	Prezzo
STL180BN	Ø mm 600	€ 49,77
STL180BP	Ø mm 400	€ 42,82



Codice	Formato	Prezzo
STL180DN	Ø mm 600	€ 49,77



Codice	Formato	Prezzo
STL180EN	Ø mm 600	€ 49,77



Codice	Formato	Prezzo
STL181AN	Ø mm 600	€ 49,77



Codice	Formato	Prezzo
STL182AN	Ø mm 600	€ 49,77
STL182AP	Ø mm 400	€ 42,82
STL182GN	Girevole	€ 55,55



Codice	Formato	Prezzo
STL182BN	Ø mm 600	€ 49,77
STL182BP	Ø mm 400	€ 42,82



Codice	Formato	Prezzo
STL1083N	Ø mm 600	€ 49,77



Codice	Formato	Prezzo
STL1084N	Ø mm 600	€ 49,77



Codice	Formato	Prezzo
STL1090N	Ø mm 600	€ 49,77



Codice	Formato	Prezzo
STL1091N	Ø mm 600	€ 49,77



Codice	Formato	Prezzo
STL1088BN	Lato mm 600	€ 49,77



Codice	Formato	Prezzo
STL1092BN	Lato mm 600	€ 49,77

PANNELLI INTEGRATIVI DA ABBINARE AI SEGNALE CIRCOLARI

ESEMPIO

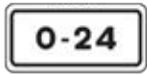

Codice	Formato	Prezzo
STL106MN	mm 500 x 250	€ 42,82



Codice	Formato	Prezzo
STL16Q1N	mm 500 x 250	€ 42,82

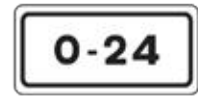

Codice	Formato	Prezzo
STL103AN	mm 500 x 250	€ 42,82

PANNELLI "INIZIO", "CONTINUA", "FINE"

ESEMPIO



Codice	Formato	Prezzo
STL15A1N	mm 150 x 350	€ 24,88



Codice	Formato	Prezzo
STL15A2N	mm 150 x 350	€ 24,88



Codice	Formato	Prezzo
STL15A3N	mm 150 x 350	€ 24,88



Codice	Formato	Prezzo
STL1076N	Lato mm 600	€ 72,91



Codice	Formato	Prezzo
STL1349N	Lato mm 600	€ 72,91



Codice	Formato	Prezzo
STL1045N	Lato mm 600	€ 72,91



Codice	Formato	Prezzo
STL1303N	Lato mm 600	€ 72,91



Codice	Formato	Prezzo
STL1309N	Lato mm 600	€ 72,91



Codice	Formato	Prezzo
STL1468N	Lato mm 600	€ 72,91



Codice	Formato	Prezzo
STL179AN	Lato mm 600	€ 68,28

CARATTERISTICHE

Fondo rifrangente classe 1 (mod. STL1...) oppure Fondo rifrangente classe 2 (mod. STL2...) applicato su Lamiera sciolata. Leggere attentamente le tabelle situate sotto ogni segnale per individuare il formato corrispondente al modello desiderato.



Codice	Formato	Prezzo
STL1383P	Lato mm 600	€ 45,14
STL1383N	Lato mm 900	€ 49,77



Codice	Formato	Prezzo
STL1384P	Lato mm 600	€ 45,14
STL1384N	Lato mm 900	€ 49,77



Codice	Formato	Prezzo
STL1385P	Lato mm 600	€ 45,14
STL1385N	Lato mm 900	€ 49,77



Codice	Formato	Prezzo
STL1386P	Lato mm 600	€ 45,14
STL1386N	Lato mm 900	€ 49,77



Codice	Formato	Prezzo
STL1387P	Lato mm 600	€ 45,14
STL1387N	Lato mm 900	€ 49,77



Codice	Formato	Prezzo
STL1388P	Lato mm 600	€ 45,14
STL1388N	Lato mm 900	€ 49,77



Codice	Formato	Prezzo
STL1389P	Lato mm 600	€ 45,14
STL1389N	Lato mm 900	€ 49,77



Codice	Formato	Prezzo
STL1390P	Lato mm 600	€ 45,14
STL1390N	Lato mm 900	€ 49,77



Codice	Formato	Prezzo
STL1404P	Lato mm 600	€ 45,14
STL1404N	Lato mm 900	€ 49,77



Codice	Formato	Prezzo
STL1002P	Lato mm 600	€ 45,14
STL1002N	Lato mm 900	€ 49,77



Codice	Formato	Prezzo
STL1013P	Lato mm 600	€ 45,14
STL1013N	Lato mm 900	€ 49,77



Codice	Formato	Prezzo
STL1026P	Lato mm 600	€ 45,14
STL1026N	Lato mm 900	€ 49,77



Codice	Formato	Prezzo
STL1035P	Lato mm 600	€ 45,14
STL1035N	Lato mm 900	€ 49,77



Codice	Formato	Prezzo
STL2036P	Lato mm 600	€ 45,14
STL2036N	Lato mm 900	€ 49,77



Codice	Formato	Prezzo
STL2037P	Lato mm 600	€ 45,14
STL2037N	Lato mm 900	€ 49,77



Codice	Formato	Prezzo
STL1017P	Lato mm 600	€ 45,14

PANNELLI INTEGRATIVI DA ABBINARE AI SEGNALI TRIANGOLARI



ESEMPIO

+



Codice	Formato	Prezzo
STL1180P	mm 530 x 180	€ 44,56
STL1180N	mm 800 x 270	€ 67,13



Codice	Formato	Prezzo
STL1950P	mm 530 x 180	€ 44,56
STL1950N	mm 800 x 270	€ 67,13



Codice	Formato	Prezzo
STL1952P	mm 530 x 180	€ 44,56
STL1952N	mm 800 x 270	€ 67,13



Codice	Formato	Prezzo
STL1957P	mm 530 x 180	€ 44,56
STL1957N	mm 800 x 270	€ 67,13

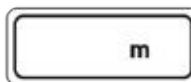

Codice	Formato	Prezzo
STL1958P	mm 530 x 180	€ 44,56
STL1958N	mm 800 x 270	€ 67,13



Codice	Formato	Prezzo
STL1959P	mm 530 x 180	€ 44,56
STL1959N	mm 800 x 270	€ 67,13

CAVALLETTO regolabile di colore grigio per disco \varnothing 60 cm - triangolo lato 90 cm struttura tubolare verniciata a fuoco peso 2,4 kg completo di bulloni e piastrelle

Codice	CLV959125
Formato	mm 590 x 1250
Materiale	Tubolare e Lamiera Piana
Prezzo	€ 42,50



PIASTRINE in ferro piatto zincato e sagomato.



Codice	CLP102
Prezzo	€ 15,00

COLLARI IN FERRO ZINCATO

Versione per palo \varnothing mm 48.

Codice	CS9048	CD9048
Versione	Monofacciale	Bifacciale
Prezzo	€ 4,53	€ 9,05



Versione per palo \varnothing mm 48.

Codice	CS9060	CD9060
Versione	Monofacciale	Bifacciale
Prezzo	€ 5,13	€ 9,75



VITE di fissaggio zincata completa di dado. FORMATO VITE mm 8x25. DADO 8 MA.



Codice	CB9835
Prezzo	€ 3,67

STAFFETTA fermadado in ferro zincato, per cartelli con corsoio piccolo.



Codice	SFD01CP
Prezzo	€ 0,95

SACCO di apesantimento in plastica arancione con maniglia e tappo. Riempibile di acqua o sabbia. PESO kg 21.



Codice	DSM6040
Prezzo	€ 21,67

BANDIERA di segnalazione con drappo rosso e asta in legno. DIMENSIONI DRAPPO mm 500x500. ASTA mm 1000.



Codice	DSM9080
Prezzo	€ 18,25

PALETTA per moviere rosso/verde realizzata in materiale plastico. DIAMETRO mm 300



Codice	DSM9403
Prezzo	€ 26,00

SOSTEGNO MOBILE a base circolare in ferro verniciato. DIAMETRO mm 500 - ALTEZZA mm 210. Per PALI DIAMETRO mm 48. PESO kg 3,5.

Codice	SLM9500
Prezzo	€ 47,50



PALETTO PARAPEDONALE in ferro

ALTEZZA mm 1200
 DIAMETRO mm 48
 PESO kg 1,8.
 Completo di tappo in plastica per chiusura sommità. Verniciato a forno colore rosso con fasce bianche autoadesive.
 DISPONIBILE ANCHE
 ALTEZZA mm 1200
 DIAMETRO mm 60
 PESO kg 2,6

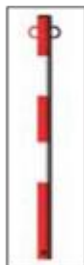

Bianco / Rosso

Codice	PPF9048BR	PPF9060BR
Formato	Ø mm 48	Ø mm 60
Prezzo	€ 34,00	€ 39,00

PALETTO PARAPEDONALE ESTRAIBILE in ferro.

ALTEZZA mm 1200
 DIAMETRO mm 48
 PESO kg 2,3.
 Completo di tappo in plastica per chiusura sommità e di bussola in ferro. Verniciato a forno colore rosso con fasce bianche autoadesive.
 DISPONIBILE ANCHE
 ALTEZZA mm 1200
 DIAMETRO mm 60
 PESO kg 3,1



Bianco / Rosso

Codice	PPE9048BR	PPE9060BR
Formato	Ø mm 48	Ø mm 60
Prezzo	€ 47,50	€ 52,50

DELINEATORE speciale di ostacolo semicilindro in alluminio rifrangente classe 1 (segnale e palo illustrati non compresi).



Codice	STA2472S
Formato	mm 450 x 500
Materiale	All. Rifr. Cl. 1
Prezzo	€ 80,00

BARRIERA STRADALE DI TIPO LEGGERO

Realizzata in legno multistrato - verniciata a polvere e ricoperta in pellicola BIANCO/ROSSO rifrangente CLASSE 1. DIMENSIONI mm 1500x200. COPPIA GAMBE realizzate in ferro verniciato grigio piegato ad "U".



Codice	BAF9150	BAS9120
Descrizione	Barriera	Coppia gambe
Prezzo	€ 65,00	€ 90,00

BARRIERA STRADALE DI TIPO PESANTE

Realizzata in lamiera zincata - verniciata a polvere e ricoperta in pellicola BIANCO/ROSSO rifrangente CLASSE 1. DIMENSIONI mm 1500x200. COPPIA GAMBE in ferro zincato smontabili e richiudibili.



Codice	BAFP9150	BASP9120
Descrizione	Barriera	Coppia gambe
Prezzo	€ 62,50	€ 35,00

BARRIERA ESTENSIBILE

Realizzata in ferro piatto. Apertura massima m. 3. - ALTEZZA mm 1500 - PESO kg 7. Completa di sostegni in ferro verniciati a polvere di colore rosso. Disponibile anche nella versione rifinita con pellicola rifrangente CLASSE 1.



Codice	BAFE03VR	BAFE03VRR
Versione	Verniciata	Rifrangente
Prezzo	€ 105,00	€ 145,00

QUADRILATERO per chiusini smontabile, realizzato in tubolare verniciato a polvere di colore rosso rifinito con pellicola bianca rifrangente CLASSE 1. DIMENSIONI mm 1000x1000. ALTEZZA mm 1000 - PESO kg 16. Completo di tabelle perimetrali in ferro piegato a "L". DIMENSIONI mm 1000x200 SPESSORE mm 10.



Codice	QSR100BR
Prezzo	€ 362,50

TRANSENNA pedonale zincata a caldo, realizzata in tubo d'acciaio diametro mm 38, con 17 montanti in tubo tondo pieno diametro mm 10. DIMENSIONI mm 2500x1100x600. PESO kg 20.



Codice	TSF9250
Prezzo	€ 149,50

ARCHETTO PARAPEDONALE FISSO in ferro verniciato a forno.
 ALTEZZA mm 1000.
 LARGHEZZA mm 480.
 PESO kg 3,1.

Codice	PAS9033R	PAS9033BR
Colore	B/R - Rifrangente	Bianco/Rosso
Prezzo	€ 102,50	€ 92,50

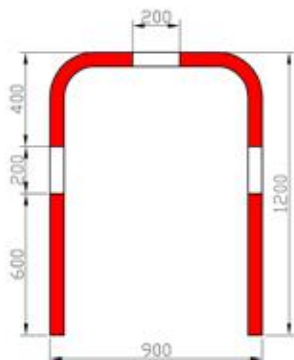

BUSSOLA da interrare per rendere estraibile l'archetto parapedonale fisso.

Codice	PAS9030
Prezzo	€ 10,30



ARCHETTO PARAPEDONALE ABBATTIBILE in ferro verniciato a forno di colore ROSSO.
 ALTEZZA mm 520 - LARGHEZZA mm 480.
 PESO kg 2,8 con foro per lucchetto (non incluso)

Codice	PAS9050
Prezzo	€ 57,75



SOSTEGNO AD ARCO IN TUBOLARE mm 33 verniciato completo di piastrine per disco Ø 60 CM. Completo di bulloni e piastrine.

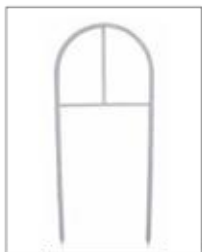

Codice	PSA9033
Formato	mm 600 x 1720
Materiale	Tubolare Verniciato
Prezzo	€ 142,50

LAMPEGGIATORE STRADALE BIPILA A LED con lente Diametro mm. 180



A luce rossa fissa

A luce lampeggiante gialla



Batteria ecologica 6 Volt



Codice	6157	6156	LLB4256
Descrizione	Luce Gialla	Luce Rossa	Batteria
Prezzo	€ 20,50	€ 20,50	€ 7,60

CONO IN GOMMA
 ALTEZZA mm 300 con 2 fasce rifrangenti CLASSE 2.



Codice	CRF3961
Prezzo	€ 26,25

CONO IN GOMMA
 ALTEZZA mm 500 con 3 fasce rifrangenti CLASSE 2.



Codice	CRF3962
Prezzo	€ 35,91

DELINEATORE FLESSIBILE CLASSE 2.
 Con 6 inserti rifrangenti CLASSE 2.
 Formato mm 200x150x330. Si fissano a pavimento con collante idoneo (non incluso).



Codice	DFR3963
Prezzo	€ 16,25

OCCHI DI GATTO

Realizzati in metacrilato bifacciale. Si fissano a pavimento con collante idoneo (incluso nella fornitura ogni 10 pz.).
DIMENSIONI mm 100x100x17 h

Disponibili nei colori:
BIANCO/BIANCO (centro strada)
BIANCO/ROSSO (bordo strada)
GIALLO/GIALLO (temporaneo)



Codice	OGE100BB	OGE100BR	OGE100GG
Colore	Bianco/Bianco	Bianco/Rosso	Giallo/Giallo
Prezzo	€ 14,00	€ 14,00	€ 14,00

BATTIRUOTA in plastica riciclata di colore nero con inserto rifrangente giallo, completo di viti, rondelle e tasselli di fissaggio mm 10x100.
FORMATO mm 700x160x100.



ANGOLARE paracolpi di colore nero con 4 inserti rifrangenti gialli.
FORMATO mm 1000x105x14



Codice	BTT100R	ANG100R
Descrizione	Battiruota	Angolare
Prezzo	€ 52,50	€ 80,00

DISSUASORI IN CEMENTO

con gancio / golfare.
DIMENSIONI cm 52x52 H
Colore Grigio



Codice	DCG520CG
Prezzo	€ 375,00

DISSUASORI IN CEMENTO

Liscio con foro diametro 48 mm.
DIMENSIONI cm 52x52 H
Colore Grigio



Codice	DCG520CF
Prezzo	€ 450,00

NEW JERSEY in polietilene con colorazione bianca o rossa. Dotati di tappo per riempimento sulla sommità e per svuotamento alla base. Sistema di fissaggio maschio / femmina. Riempibili con acqua o sabbia. Resistenti agli agenti atmosferici. Risparmio sui trasporti, imballaggi, immagazzinamento perchè impilabili.

Codice	NJF1004060	NJI1004070
Versione	BIANCO	ROSSO
Formato	mm 1000 x 400 x 700	mm 1000 x 400 x 700
Prezzo	€ 165,00	€ 165,00

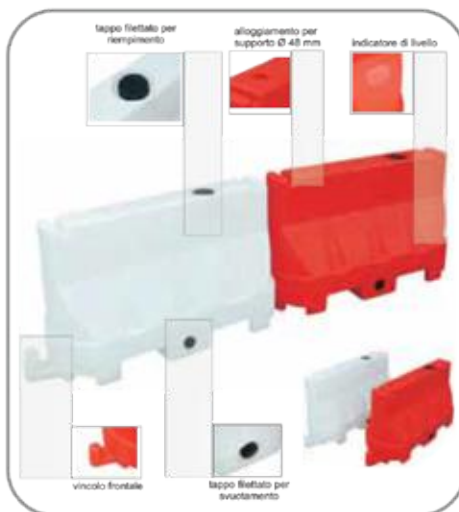

CARATTERISTICHE TECNICHE

Materiale: Polietilene ad alta densità.
Temperatura di lavoro: da -40°C a +70°C
Colori disponibili: Bianco e rosso
Dimensioni: 1000 x 400 x 700 mm (L x l x h)
Sistemi di aggancio: maschio femmina Ancoraggio: riempimento con acqua kg 17

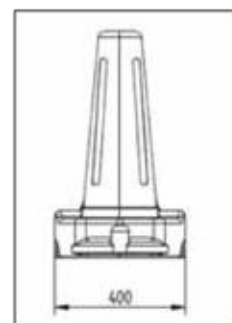
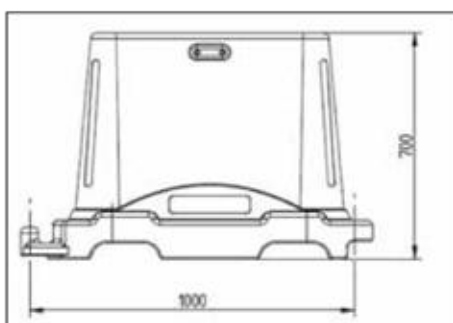

DOSSI ARTIFICIALI RALLENTA TRAFFICO

RALLENTATORI DI VELOCITA' omologati con D.M. N° 25547 del 09 agosto 2006

Rallentatori di velocità prodotti per iniezione e stampaggio a caldo partendo da una matrice polimerica a base di PVC. Disponibili in tre diverse altezze:

ESEMPIO COMPOSIZIONE DEI DOSSI

TERMINALE FEMMINA DAG...TF DOSSO DAG... DOSSO DAG... TERMINALE MASCHIO DAG...TF

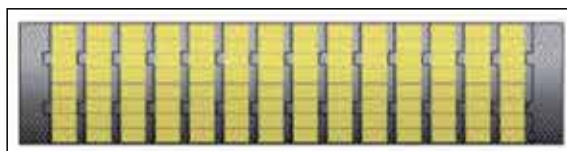
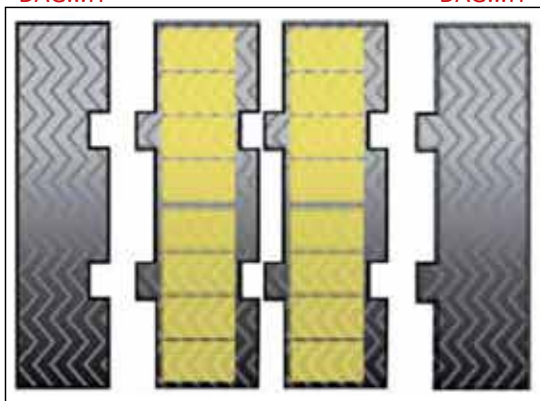

PER VELOCITÀ LIMITE 50 KM / H

Omologati con D.M. N° 25547 del 09 agosto 2006



DOSSO
completo di 4 tasselli mm 10x100



Codice	DAG3050
Dimensioni	mm 470 x 600 x 30
Prezzo	€ 75,00

TERMINALE MASCHIO
completo di 2 tasselli mm 10x100



Codice	DAG3050TM
Dimensioni	mm 240 x 600 x 30
Prezzo	€ 60,00

TERMINALE FEMMINA
completo di 2 tasselli mm 10x100



Codice	DAG3050TF
Dimensioni	mm 240 x 600 x 30
Prezzo	€ 60,00

PER VELOCITÀ LIMITE 40 KM / H

Omologati con D.M. N° 2552 del 09 agosto 2006



DOSSO
completo di 5 tasselli mm 10x100



Codice	DAG5040
Dimensioni	mm 500 x 900 x 50
Prezzo	€ 116,00

TERMINALE MASCHIO
completo di 3 tasselli mm 10x100



Codice	DAG5040TM
Dimensioni	mm 270 x 900 x 50
Prezzo	€ 67,50

TERMINALE FEMMINA
completo di 3 tasselli mm 10x100



Codice	DAG5040TF
Dimensioni	mm 270x 900 x 50
Prezzo	€ 67,50

PER VELOCITÀ LIMITE 30 KM / H

Omologati con D.M. N° 735 del 09 febbraio 2011



DOSSO
completo di 2 tasselli mm
10x140

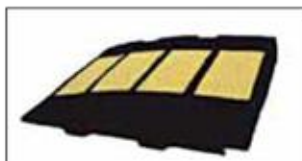

Codice	DAG7030M
Dimensioni	mm 500 x 600 x 70
Prezzo	€ 135,00

DOSSO
completo di 4 tasselli mm
10x140



Codice	DAG7030F
Dimensioni	mm 500 x 600 x 70
Prezzo	€ 135,00

TERMINALE MASCHIO
completo di 3 tasselli mm
10x140



Codice	DAG7030TM
Dimensioni	mm 300 x 600 x 70
Prezzo	€ 65,00

TERMINALE FEMMINA
completo di 3 tasselli mm
10x140



Codice	DAG7030TF
Dimensioni	mm 300 x 600 x 70
Prezzo	€ 65,00

SPECCHI E ACCESSORI

SPECCHIO CONVESO INFRANGIBILE
con montatura in plastica e visiera.
Completo di attacco per fissaggio.



Codice	Diametro	Prezzo
SPX9940	mm 400	€ 82,50
SPX9950	mm 500	€ 87,50
6152	mm 600	€ 75,00
SPX9970	mm 700	€ 150,00
SPX9980	mm 800	€ 197,50

SPECCHIO STRADALE
rettangolare in plastica infrangibile
con bordo rifrangente.
DIMENSIONI mm 600x400.
Completo di attacco per fissaggio.



Codice	Diametro	Prezzo
SPX9964	mm 600 x 400	€ 361,67

**CUPOLA PARABOLICA DI
SORVEGLIANZA**
DIAMETRO mm 600



Codice	Diametro	Prezzo
SPX9360	mm 600	€ 300,00

STAFFA IN FERRO verniciato per
specchi. Da fissare con tasselli a
muro. LUNGHEZZA mm 300.



Codice	Diametro Tubo	Prezzo
SPS9030	mm 60	€ 50,00

STAFFA IN FERRO verniciato per
specchi. Da murare.
LUNGHEZZA mm 500



Codice	Diametro Tubo	Prezzo
SPS9050	mm 60	€ 45,00

PALI TUBOLARI in ferro zincato, completi di tappo in plastica sulla sommità.
Su richiesta sono disponibili altezze diverse da quelle indicate.

Codice	Diametro	Altezza	Prezzo
PTZ9415	mm 48	m 1,50	€ 28,75
PTZ9420	mm 48	m 2,00	€ 37,75
PTZ9430	mm 48	m 3,00	€ 55,50
PTZ9433	mm 48	m 3,30	€ 61,25
PTZ9625	mm 60	m 2,50	€ 66,39
PTZ9630	mm 60	m 3,00	€ 67,25
PTZ9633	mm 60	m 3,30	€ 73,75



BASE ROTONDA

DIAMETRO mm 300 - Base riempibile con acqua, sabbia o altro materiale, per ottenere il peso di zavorra desiderato. PESO kg 0,35 (base vuota). Colore NERO.

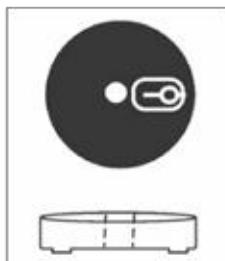

Codice	Base	Prezzo
PBP035	Rotonda	€ 11,50

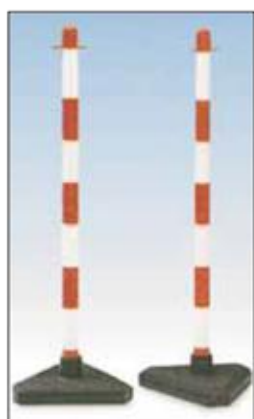

PALETTI MOBILI in plastica
Diametro mm 40.
Disponibili nei colori
bianco/rosso (BR).

Bianco / Rosso

Codice	Altezza	Prezzo
PAP409BR	mm 900	€ 10,25

PALETTI CON PUNTALE

Paletto in legno
con robusto puntale
per inserimento nel
terreno.

Diametro mm 28.
Colore Bianco/Rosso

Codice	PPP100M
Altezza	mm 1600
Prezzo	€ 30,00

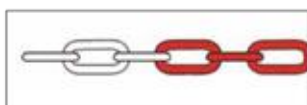

Codice	Colore	Diametro x A x B	Prezzo
6260	Bianco / Rosso	mm 5x20x30	€ 24,00

CATENA
in mopen mono o bicolore. Disponibile,
bianco/rosso (BR). Confezioni da 25 ML.

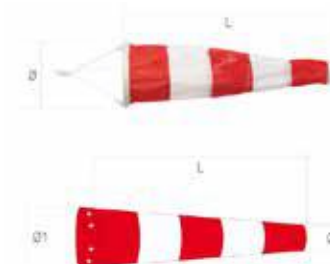

MANICA A VENTO

Realizzata in fiocco di
poliestere.
100% ad alta resistenza

Codice	Lunghezza	Ø Imbocco	Ø Uscita	Prezzo
8813	cm 100	cm 30	cm 15	€ 287,50
8813-1	cm 150	cm 40	cm 15	€ 350,00
8813-2	cm 200	cm 50	cm 20	€ 487,50

CONI in plastica PE con base. Disponibili nella versione bicolore Bianco/Rosso.

Codice	Colore	Altezza	Prezzo
COP230BR	Bianco / Rosso	mm 300	€ 10,00
COP250BR	Bianco / Rosso	mm 500	€ 17,30



NASTRO DI SEGNALAZIONE

bianco/rosso bifacciale in rotolo.
 DIMENSIONI: **LUNGHEZZA m 200**
 ALTEZZA mm 70.
 DISPONIBILE ANCHE in giallo/nero.
 (Possibilità di personalizzazione delle scritte).



Codice	Colore	Prezzo
NSP720BR	Bianco / Rosso	€ 7,84
NSP720GN	Giallo / Nero	€ 7,84

CAVALLETTO SEGNALETICO

in PP giallo completo di cartello
 "PAVIMENTO BAGNATO".
 FORMATO CARTELLO mm 200x200.
 DIMENSIONI CAVALLETTO
 mm 320x610 h.
 PESO kg 1.



Codice	6091
Prezzo	€ 17,67

NASTRY ANTISCIVOLO

Nastri adesivi antiscivolo studiati per essere utilizzati sulle superfici calpestabili:

- Impediscono di scivolare.
- Adatti per esterni ed interni.
- Adesivo con forte tenuta.
- Facili da applicare.
- Resistono nel tempo.



DATI TECNICI	
Spessore totale [µm]	810,0
Adesività [N/cm]	10,0
Allungamento a rottura [%]	200,0

Confezione minima: 1 pezzo

Codice	7173	7174	7175	7176
Dimensioni	m 0,6 x 20 mm	m 5 x 25 mm	m 5 x 50 mm	m 15 x 25 mm
Cartone Completo	12/72	6/72	6/36	6/72
Colore	■	■	■	■
Prezzo	€ 16,76	€ 20,55	€ 30,97	€ 60,34

MARTELLETTI FRANGIVETRO

Martelletti frangivetro fissi o con arrotolatore, di colore rosso, realizzati in ABS con impugnatura ergonomica.



Codice	Tipologia	Confezione	Prezzo
6161	Fissa	10 pezzi	€ 19,17
6162	Arrotolatore	5 pezzi	€ 48,00



NASTRO DI SEGNALAZIONE in rotolo (da interrare).

DIMENSIONI: **LUNGHEZZA m 200** - **ALTEZZA mm 100**
 Disponibile con diverse diciture (vedi tabella)

Codice	Colore Nastro	Colore Scritta	Dicitura	Prezzo
NSP104	Giallo	Nero	Tube Gas	€ 19,25
NSP105	Rosso	Nero	Cavi Elettrici	€ 19,25
NSP106	Blu	Nero	Tubazioni Acqua	€ 19,25
NSP107	Giallo	Nero	Cavo Telefonico	€ 19,25
NSP108	Verde	Nero	Fibre Ottiche	€ 19,25

NASTRI DI SEGNALAZIONE

NASTRO IN PVC

morbido di alto spessore resistente al calpestio ed all'abrasione. Ideale per delimitazioni di aree di produzione o di campi da gara in impianti sportivi.

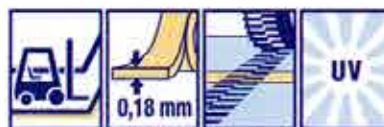

Codice	7178	7179	7180	7181	7182	7183	7184
Dimensioni	m 33 x 50 mm	m 33 x 50 mm	m 33 x 50 mm	m 33 x 50 mm	m 33 x 50 mm	m 33 x 50 mm	m 33 x 50 mm
Cartone Completo	6/36	6/36	6/36	6/36	6/36	6/36	6/36
Colore							
Prezzo	€ 48,61	€ 48,61	€ 65,92	€ 48,61	€ 48,61	€ 48,61	€ 48,61

NASTRO DI SICUREZZA

La soluzione al problema di segnalare situazioni di rischio sia quando si tratti di oggetti mobili, sia quando si prendano in considerazione determinate aree od ostacoli fissi. Questo nastro di "sicurezza" general purpose è la risposta alle norme imposte per la sicurezza negli ambienti di lavoro.



Codice	7185	7186	7187	7188	7189	7190	7191
Dimensioni	m 33 x 50 mm	m 33 x 50 mm	m 33 x 50 mm	m 33 x 50 mm	m 33 x 50 mm	m 33 x 50 mm	m 33 x 50 mm
Cartone Completo	6/36	6/36	6/36	6/36	6/36	6/36	6/36
Colore							
Prezzo	€ 21,20	€ 18,59	€ 18,59	€ 21,20	€ 18,59	€ 18,59	€ 18,59

NASTRI ANTISCIVOLO

Nastro estremamente forte e durevole, parzialmente fluorescente (luminescente al buio) con elevata adesività, strappabile con le mani. Resistente ai detersivi, all'acqua (anche salata), alla temperatura (-10°C/+50°C), ai raggi UV. Removibile senza lasciare residui.



DATI TECNICI	
Spessore totale [µm]	810,0
Adesività [N/cm]	10,0
Allungamento a rottura [%]	200,0



Codice	7167	7168	7169	7170	7171	7172
Dimensioni	m 15 x 25 mm	m 15 x 50 mm	m 15 x 100 mm	m 15 x 50 mm	m 15 x 25 mm	m 15 x 25 mm
Cartone Completo	6/36	3/18	3/9	3/18	6/36	6/36
Colore						
Prezzo	€ 60,34	€ 120,67	€ 239,25	€ 147,23	€ 67,95	€ 93,00

MACCHINA TRACCIALINEE PERFECT STRIPER con manico e ruote per realizzare una perfetta tracciatura senza doversi piegare. Larghezza linee regolabile da 5 a 12 cm. Studiata per l'utilizzo delle bombolette TRAFFIC e TRAFFIC EXTRA.



Codice	Prezzo
VTT5000	€ 415,33

VERNICE TRAFFIC EXTRA speciale ad alta pigmentazione ed alto potere coprente senza piombo e senza CFC. Fornita in confezioni da 12 bombolette. Disponibile in 2 colori.

Codice	Colore	Prezzo
VTBE500B	Bianco	€ 41,30
VTBE500G	Giallo	€ 41,30



MULETTO



PEDONE



DISABILE



Possibilità di avere kit di DIME in cartone su richiesta.

VERNICE TRAFFIC senza piombo e senza CFC. Adatta per il suolo. Formula ad asciugatura rapida. Fornita in confezioni da 12 bombolette. (Con 1 bomboletta TRAFFIC si tracciano circa 50 metri lineari di striscia).

Codice	Colore	Prezzo
VTB500G	Giallo	€ 37,33
VTB500B	Bianco	€ 37,33
VTB500R	Rosso	€ 37,33
VTB500BU	Blu	€ 37,33
VTB500V	Verde	€ 37,33
VTB500GR	Grigio	€ 37,33
VTB500N	Nero	€ 37,33



VERNICE TRIG-A-CAP senza piombo, senza CFC e senza cadmio (nero). Adatta per cantieri. Fornita in bombolette singole. (Con 1 bomboletta TRIG-A-CAP si tracciano circa 250 metri). Disponibile nei colori: GIALLO FLUO- ROSSO FLUO -ARANCIO FLUO. Altri colori disponibili su richiesta.



La vernice **STAR MARKER** è dotata del nuovo cappuccio girevole di sicurezza



Altri colori disponibili a richiesta

Codice	Colore	Prezzo
VSMFLUOG	Giallo Fluo	€ 14,70
VSMFLUOR	Rosso Fluo	€ 14,70
VSMFLUOA	Arancio Fluo	€ 14,70

CANNA per marcatura senza abbassarsi



ESEMPIO DI UTILIZZO ACCESSORI



Codice	Descrizione	Prezzo
VSMCAN	CANNA	€ 135,33

PARACOLPI AD ALTA RESISTENZA PER SCAFFALATURE RACK ARMOUR

E' un innovativo paracolpi per i montanti delle scaffalature industriali che offre eccezionali prestazioni nella protezione dagli urti. Evita costose riparazioni ed eventuali sostituzioni dei montanti e delle scaffalature.

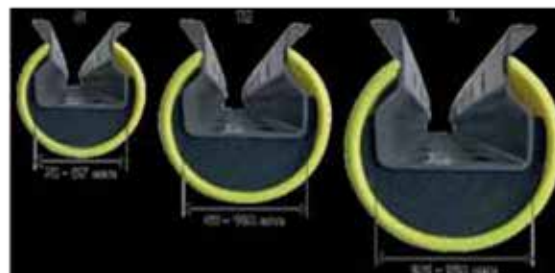
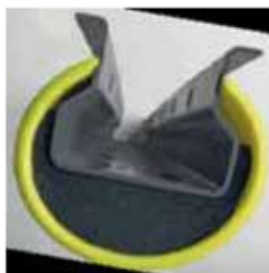

VANTAGGI

- Polietilene ad alta densità (HDPE) con speciali additivi che lo rendono super resistente.
- Ammortizza i colpi grazie ad uno speciale strato di poliuretano espanso: i carrelli elevatori non rovineranno più le vostre scaffalature.
- Si aggancia direttamente al montante, senza bisogno di essere avvitato al suolo, riducendo al minimo i tempi ed i costi d'installazione.
- Niente più viti né tasselli!
- Conforme alle norme europee ed internazionali FEM 10.2.02, AS4084. DIN EN 15635.
- Resiste fino ad una temperatura di -40°C (perfetto per celle e magazzini frigoriferi).
- Alta visibilità grazie al suo colore giallo fluorescente.
- Protegge a lungo nel tempo.
- Non è tossico ed è totalmente riciclabile.

DIMENSIONI

- Disponibile in 3 misure, perfettamente adattabili alla maggior parte delle scaffalature in commercio, con spalle di larghezza compresa tra 70 mm e 120 mm come rappresentato.
- Altezza standard: 600 mm.

Codice	Misure	Prezzo
PCS AR S	da 70 a 87 mm - Altezza Standard 600 mm	€ 140,00
PCS AR M	da 88 a 100 mm - Altezza Standard 600 mm	€ 144,67
PCS AR L	da 101 a 120 mm - Altezza Standard 600 mm	€ 177,33

PARACOLPI FLESSIBILI

Proponiamo una gamma completa di paracolpi flessibili per la protezione dei materiali e del personale in azienda.

I diversi formati si adattano alle esigenze di segnaletica e protezione degli spazi. Semplici e rapidi da installare, i paracolpi flessibili si applicano su diverse superfici e resistono a lungo nel tempo. Possono essere utilizzati sia in ambienti esterni che interni. Grande flessibilità: i paracolpi flessibili sono prodotti con schiuma poliuretanic espansa garantita senza CFC. Grande resistenza: i profili sono altamente resistenti grazie ad una pelli-cola poliuretanic esterna che li rende adatti anche agli ambienti esterni. Adesivo di lunga durata (per i profili autoadesivi): colla acrilica resistente alla luce e all'invecchiamento. Forza 21 N / 25 mm.

Protezione per la persona: prevengono i danni al personale causati da urti. Segnaletica: alta visibilità per segnalare le zone di pericolo (spigoli, colonne, passaggi, ...) grazie alla colorazione gialla e nera.

Semplici da installare: la grande flessibilità ed i diversi formati li rendono facili da applicare.

I paracolpi flessibili si fissano tramite adesivo su vari tipi di superfici (le-gno, metallo, muri, superfici laccate) pulite e libere da grassi.

I profili A, C, E, F, G, H, R sono autoadesivi: si installano sul supporto pre-sculto con le bande adesive presenti all'interno del profilo.

Il profilo B si applica ad incastro, se necessario può essere applicata una colla specifica.

Il profilo D si installa tramite tre viti o una colla specifica.

Il profilo R è autoadesivo e protegge superfici tubolari di diametro da 40 a 70 mm.

Codice	Confezione	Tipo	Prezzo
PCE521A	Striscia Mt 1	A	€ 64,87
PCE521A+	Striscia Mt 1	A+	€ 166,60
PCE521AA	Rotolo Mt 5	AA	€ 396,67
PCE525B	Striscia Mt 1	B	€ 64,87
PCE525BB	Striscia Mt 1	BB	€ 79,10
PCE523C	Striscia Mt 1	C	€ 65,33
PCE523CC	Rotolo Mt 5	CC	€ 396,67
PCE524D	Striscia Mt 1	D	€ 94,73
PCE522E	Rotolo Mt 5	E	€ 415,33
PCE526F	Rotolo Mt 5	F	€ 396,67
PCE527G	Rotolo Mt 5	G	€ 462,00
PCE528H	Striscia Mt 1	H	€ 153,53
PCE528H+	Striscia Mt 1	H+	€ 163,33
PCE529R30	Striscia Mt 1	R30	€ 147,00
PCE529R50	Striscia Mt 1	R50	€ 164,27



<p>TIPO A Angolare</p> <p>Protezione angolare A: 25 mm</p>	<p>TIPO A+ Angolare</p> <p>Protezione angolare A+: 35 mm</p>	<p>TIPO AA Angolare</p> <p>Protezione angolare AA: 40x36 mm</p>	<p>TIPO BB Ad incastro</p> <p>Protezione ad incastro BB: 40x36 mm</p>	<p>TIPO G Ad incastro</p> <p>Protezione ad incastro G: 26 mm</p>	<p>TIPO R30 Superfici tubolari</p> <p>Protezione per superfici tubolari R30: raggio 30mm</p>	<p>TIPO R50 Superfici tubolari</p> <p>Protezione per superfici tubolari R50: raggio 50mm</p>	<p>TIPO B Ad incastro</p> <p>Protezione ad incastro B: 40 mm</p>
<p>TIPO C Superfici piane</p> <p>Protezione per superfici piane C: 40x30 mm</p>	<p>TIPO CC Superfici piane</p> <p>Protezione per superfici piane CC: 40x36 mm</p>	<p>TIPO D Superfici piane</p> <p>Protezione per superfici piane D: 50x20 mm</p>	<p>TIPO F Superfici piane</p> <p>Protezione per superfici piane F: 40x11 mm</p>	<p>TIPO E Angolare</p> <p>Protezione angolare E: 19 mm</p>	<p>TIPO H Angolare</p> <p>Protezione angolare H: 35 mm</p>	<p>TIPO H+ Angolare</p> <p>Protezione angolare H+: 48 mm</p>	

PANNELLI RETRORIFLETTENTI E FLUORESCENTI

PANNELLI RETRORIFLETTENTI E FLUORESCENTI per la segnalazione di autocarri con portata superiore a 35 q.

KIT 2 PEZZI PER MOTRICE



Codice	Formato	Materiale	Prezzo
PAR4001R	mm 565 x 130 x 1,5	Alluminio Rif. Cl. 2	€ 50,00

KIT 2 PEZZI PER RIMORCHIO



Codice	Formato	Materiale	Prezzo
PAR4004R	mm 565 x 195 x 1,5	Alluminio Rif. Cl. 2	€ 75,00

PANNELLO RETRORIFLETTENTE per la segnalazione di carichi sporgenti. Il pannello deve essere fissato all'estremità sporgente del carico.

Nel caso il carico sporga per l'interlarghezza posteriore del veicolo, i pannelli di segnalazione devono essere due, posti agli estremi della sagoma sporgente.



Codice	Formato	Materiale	Prezzo
PAR7001	mm 500 x 500	Alluminio Rif. Cl. 1	€ 72,50

PANNELLO RETRORIFLETTENTE per la segnalazione di attrezzature agricole portate o semiportate.



KIT 2 PEZZI

n°	Codice	Formato	Materiale	Prezzo
1	PAR4050	mm 423 x 423	Alluminio Rif. Cl. 2	€ 65,00
2	PAR4051	mm 500 x 500	Alluminio Rif. Cl. 2	€ 112,50

NASTRI SEGNALETICI - DOTAZIONI ADR

CALZATOIA



Codice	Materiale	Prezzo
CLZ6841	PVC	€ 76,38

PORTA CALZATOIA



Codice	Materiale	Prezzo
CLZ6842	PVC	€ 57,87

DISPOSITIVI PER TRASPORTO MERCI PERICOLOSE

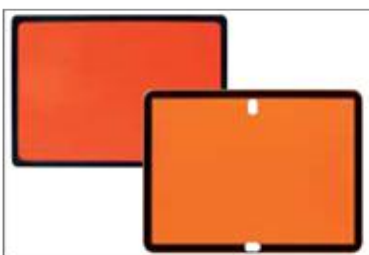

Dispositivo ADR neutro

Codice	Formato	Materiale	Prezzo
PAA6001	mm 400 x 300 x 0,8	Acciaio Inox Rif. Cl. 1	€ 35,75
PAL6003	mm 400 x 300	Adesivo Rif. Cl. 1	€ 36,94



Dispositivo ADR neutro pieghevole ridotto

Codice	Formato	Materiale	Prezzo
PAL6001PR	mm 300 x 120 x 0,8	Lam. zincata Rif. Cl. 1	€ 60,00



Dispositivo ADR neutro pieghevole con fori per fissaggio diretto al mezzo

Codice	Formato	Materiale	Prezzo
PAL6001PV	mm 400 x 300 x 0,8	Lam. zincata Rif. Cl. 1	€ 57,09

DISPOSITIVI RIFRANGENTI

PER EVIDENZIARE LA PRESENZA DI OSTACOLI



Codice	PARD108BR
Formato	mm 1000 x 80
Materiale	Alluminio Rifrangente
Prezzo	€ 15,50



Codice	PPRD455GN
Formato	mm 450 x 150
Materiale	Autoadesivo Rifrangente Cl. 1
Prezzo	€ 15,15



Codice	PARS108BR
Formato	mm 1000 x 80
Materiale	Alluminio Rifrangente
Prezzo	€ 15,50



Codice	PPRS455GN
Formato	mm 450 x 150
Materiale	Autoadesivo Rifrangente Cl. 1
Prezzo	€ 15,15



Codice	PPR7110
Formato	mm 200 x 400
Materiale	Autoadesivo Rifrangente Cl. 1
Prezzo	€ 20,00



Codice	PARD108GN
Formato	mm 1000 x 80
Materiale	Alluminio Rifrangente
Prezzo	€ 15,50



Codice	PPRD455BR
Formato	mm 450 x 150
Materiale	Autoadesivo Rifrangente Cl. 1
Prezzo	€ 15,15

KIT 2 PEZZI



Codice	PARS108GN
Formato	mm 1000 x 80
Materiale	Alluminio Rifrangente
Prezzo	€ 15,50



Codice	PPRS455BR
Formato	mm 450 x 150
Materiale	Autoadesivo Rifrangente Cl. 1
Prezzo	€ 15,15

Codice	PPR7109
Formato	mm 100 x 400
Materiale	Autoadesivo Rifrangente Cl. 1
Prezzo	€ 10,00

PER VEICOLI ADIBITI A TRASPORTO ECCEZIONALE

TRASPORTO ECCEZIONALE

Codice	PAR7002
Formato	mm 600 x 150
Materiale	Alluminio Rifrang. Cl. 2
Prezzo	€ 43,00



Codice	PAR7004
Formato	mm 900 x 50
Materiale	Alluminio Rifrang. Cl. 2
Prezzo	€ 37,60

KIT 2 PEZZI



Codice	PAR7005
Formato	mm 600 x 300
Materiale	Alluminio Rifrang. Cl. 2
Prezzo	€ 340,00

CONTRASSEGNI RETTORIFLETTENTI E ACCESSORI VARI

PER LA LIMITAZIONE PERMANENTE DELLA VELOCITÀ



Codice	PAR5040
Formato	Diametro mm 200
Materiale	Rif. Ades. Cl. 2
Prezzo	€ 9,67



Codice	PAR5060
Formato	Diametro mm 200
Materiale	Rif. Ades. Cl. 2
Prezzo	€ 9,67



Codice	PAR5070
Formato	Diametro mm 200
Materiale	Rif. Ades. Cl. 2
Prezzo	€ 9,67



Codice	PAR5080
Formato	Diametro mm 200
Materiale	Rif. Ades. Cl. 2
Prezzo	€ 9,67

CLASSE 1 - SOSTANZE ESPLOSIVE



Codice	Formato	Materiale	Prezzo
PPA6126A	Lato mm 100	Pell. Ades.	€ 1,16
PPA6126C	Lato mm 300	Pell. Ades.	€ 4,17

Codice	Formato	Materiale	Prezzo
PPA6109A	Lato mm 100	Pell. Ades.	€ 1,16

Codice	Formato	Materiale	Prezzo
PPA6110A	Lato mm 100	Pell. Ades.	€ 1,16

Codice	Formato	Materiale	Prezzo
PPA6111A	Lato mm 100	Pell. Ades.	€ 1,16

CLASSE 2 - GAS



Codice	Formato	Materiale	Prezzo
PPA6129A	Lato mm 100	Pell. Ades.	€ 1,16
PPA6129C	Lato mm 300	Pell. Ades.	€ 4,17

Codice	Formato	Materiale	Prezzo
PPA6118A	Lato mm 100	Pell. Ades.	€ 1,16
PPA6118C	Lato mm 300	Pell. Ades.	€ 4,17

Codice	Formato	Materiale	Prezzo
PPA6128A	Lato mm 100	Pell. Ades.	€ 1,16
PPA6128C	Lato mm 300	Pell. Ades.	€ 4,17

Codice	Formato	Materiale	Prezzo
PPA6112A	Lato mm 100	Pell. Ades.	€ 1,16
PPA6112C	Lato mm 300	Pell. Ades.	€ 4,17
PPA6112D	Lato mm 300	Pellicola + Alluminio	€ 17,36

CLASSE 3
LIQUIDI INFIAMMABILI

CLASSE 4 - SOLIDI INFIAMMABILI



Codice	Formato	Materiale	Prezzo
PPA6113A	Lato mm 100	Pell. Ades.	€ 1,16
PPA6113C	Lato mm 300	Pell. Ades.	€ 4,17
PPA6113D	Lato mm 300	Pellicola + Alluminio	€ 17,36

Codice	Formato	Materiale	Prezzo
PPA6114A	Lato mm 100	Pell. Ades.	€ 1,16
PPA6114C	Lato mm 300	Pell. Ades.	€ 4,17
PPA6114D	Lato mm 300	Pellicola + Alluminio	€ 17,36

Codice	Formato	Materiale	Prezzo
PPA6115A	Lato mm 100	Pell. Ades.	€ 1,16
PPA6115C	Lato mm 300	Pell. Ades.	€ 4,17
PPA6115D	Lato mm 300	Pellicola + Alluminio	€ 17,36

CLASSE 5 - COMBURENTI O PEROSSIDI ORGANICI



Codice	Formato	Materiale	Prezzo
PPA6101A	Lato mm 100	Pell. Ades.	€ 1,16
PPA6101C	Lato mm 300	Pell. Ades.	€ 4,17
PPA6101D	Lato mm 300	Pellicola + Alluminio	€ 17,36

Codice	Formato	Materiale	Prezzo
PPA6125A	Lato mm 100	Pell. Ades.	€ 1,16
PPA6125C	Lato mm 300	Pell. Ades.	€ 4,17
PPA6125D	Lato mm 300	Pellicola + Alluminio	€ 17,36

CLASSE 6 - SOSTANZE TOSSICHE O INFETTIVE

PERICOLO BIOLOGICO



Codice	Formato	Materiale	Prezzo
PPA6102A	Lato mm 100	Pell. Ades.	€ 1,16
PPA6102C	Lato mm 300	Pell. Ades.	€ 4,17
PPA6102D	Lato mm 300	Pellicola + Alluminio	€ 17,36

Codice	Formato	Materiale	Prezzo
PPA6103A	Lato mm 100	Pell. Ades.	€ 1,16
PPA6103C	Lato mm 300	Pell. Ades.	€ 4,17
PPA6103D	Lato mm 300	Pellicola + Alluminio	€ 17,36

CLASSE 7 - MATERIALE RADIOATTIVO

CATEGORIA I



CATEGORIA II



CATEGORIA III



SOSTANZE FISSILI

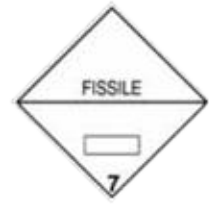

Codice	Formato	Materiale	Prezzo
PPA6104A	Lato mm 100	Pell. Ades.	€ 1,16

Codice	Formato	Materiale	Prezzo
PPA6105A	Lato mm 100	Pell. Ades.	€ 1,16

Codice	Formato	Materiale	Prezzo
PPA6106A	Lato mm 100	Pell. Ades.	€ 1,16

Codice	Formato	Materiale	Prezzo
PPA6127A	Lato mm 100	Pell. Ades.	€ 1,16
PPA6127C	Lato mm 300	Pell. Ades.	€ 4,17

**CLASSE 8
SOSTANZE CORROSIVE**



Codice	Formato	Materiale	Prezzo
PPA6116A	Lato mm 100	Pell. Ades.	€ 1,16
PPA6116C	Lato mm 300	Pell. Ades.	€ 4,17
PPA6116D	Lato mm 300	Pellicola + Alluminio	€ 17,36

CLASSE 9 - PERICOLOSITÀ GENERICA

PERICOLO PER AMBIENTE ACQUATICO



VARI



Codice	Formato	Materiale	Prezzo
PPA6130A	mm 150x100	Pell. Ades.	€ 1,62

Codice	Formato	Materiale	Prezzo
PPA6135A	Lato mm 150	Pell. Ades.	€ 1,39
PPA6135C	Lato mm 400	Alluminio	€ 4,17

Codice	Formato	Materiale	Prezzo
PPA6117A	Lato mm 100	Pell. Ades.	€ 1,16
PPA6117C	Lato mm 300	Pell. Ades.	€ 4,17
PPA6117D	Lato mm 300	Pellicola + Alluminio	€ 17,36

Codice	Formato	Materiale	Prezzo
PPA6138A	Lato mm 100	Pell. Ades.	€ 1,16
PPA6138C	Lato mm 300	Pell. Ades.	€ 4,17
PPA6138D	Lato mm 300	Pellicola + Alluminio	€ 17,36

SEGNALE PER TRASPORTO QUANTITÀ LIMITATE CLASSE 9

TRASPORTO QUANTITÀ LIMITATE CONFORME ADR 2011



Codice	Formato	Materiale	Prezzo
PPA6136A	mm 500x400	Pell. Ades.	€ 9,67
PPA6136C	mm 500x400	Pellicola + Alluminio	€ 23,15

Codice	Formato	Materiale	Prezzo
PPA6137A	mm 500x400	Pell. Ades.	€ 9,67
PPA6137C	mm 500x400	Pellicola + Alluminio	€ 23,15

Codice	Formato	Materiale	Prezzo
PPA6139A	Lato mm 100	Pell. Ades.	€ 1,16
PPA6139C	Lato mm 300	Pell. Ades.	€ 4,17
PPA6139D	Lato mm 300	Pellicola + Alluminio	€ 17,36

Codice	Formato	Materiale	Prezzo
PPA6140A	Lato mm 100	Pell. Ades.	€ 1,16
PPA6140C	Lato mm 300	Pell. Ades.	€ 4,17
PPA6140D	Lato mm 300	Pellicola + Alluminio	€ 17,36



Codice	Formato	Materiale	Prezzo
PPA7102P	Lato mm 400	Alluminio	€ 77,50

A series of horizontal dotted lines for writing notes.

A series of horizontal dotted lines for writing notes.

A series of horizontal dotted lines for writing notes.

A series of horizontal dotted lines for writing notes, spanning the width of the page.

A series of horizontal dotted lines for writing notes.